

LIBERAMENTE



SCAVOLINI™



## SOMMARIO

SOMMARIO / TABLE OF CONTENTS

SOMMAIRE / INHALT / SUMARIO

2/3	<p>Introduzione a LIBERAMENTE Introducing LIBERAMENTE Introduction à LIBERAMENTE Einleitung zu Frei Introducción a LIBERAMENTE</p>
4/5	<p>Segni Particolari Distinctive features Signes particuliers Besondere Kennzeichen Símbolos particulares</p>
6/17	<p>Composizione lineare con ante laccato lucido Visone, elementi in vetro lucido Avorio, elementi a giorno e soggiorno laccato lucido Avorio e Visone Linear composition with Mink glossy lacquered doors, Ivory polished glass elements, Ivory and Mink glossy lacquered open elements and living room elements Composition linéaire avec portes laqué brillant Vison, éléments en verre brillant Ivoire, éléments living ouverts laqué brillant Ivoire et Vison Lineare Kombination mit glänzend lackierten Fronten in Nerzfarbe, Elemente aus glänzendem Glas in Elfenbein, offene Elemente und Elemente für den Wohnbereich glänzend in Elfenbein und Nerzfarbe lackiert Composición lineal con puertas en lacado brillante Visón, elementos de cristal brillante Marfil, elementos abiertos y salón lacado brillante Marfil y Visón</p>
18/25	<p>Composizione lineare e soggiorno con ante in vetro lucido Avorio e elementi a giorno laccato lucido Avorio Linear composition and living room with Ivory polished doors and Ivory lacquered open elements Composition living linéaire avec portes vitrées brillant Ivoire et éléments ouverts laqué brillant Ivoire Lineare Kombination und Elemente für den Wohnbereich mit Fronten aus glänzendem Glas in Elfenbein und glänzend in Elfenbein lackierten offenen Elementen Composición lineal y salón con puertas en cristal brillante Marfil y elementos abiertos lacados brillante Marfil</p>
26/31	<p>Composizione lineare con ante decorativo Larice Nuance e laccato lucido Panna Porcellana Linear composition with Nuance Larch and Cream Porcelain and decorative doors Composition linéaire avec portes motif Mélèze Nuance et laqué brillant Crème Porcelaine Lineare Kombination mit Fronten mit Dekor Lärche Nuance und glänzend in der Farbe Creme Porzellan lackiert Composición lineal con puertas en decorativo Alerce Nuance y lacado brillante Crema Porcelana</p>
32/35	<p>Composizione lineare con ante decorativo Larice Voile e armadio in vetro lucido Blu Aviazione Linear composition with Decorative Voilé Larch and glossy Aviation Blue glass larder unit Composition linéaire avec portes motif Mélèze Voilé et armoire en verre brillant Bleu Aviation Lineare Kombination mit Fronten mit Dekor Lärche Voilé und Schrank aus Glas glänzend Verkehrsblau Composición lineal con puertas en decorativo Alerce Voilé y armario de cristal brillante Azul Aviación</p>
36/49	<p>Composizione ad angolo con elementi a giorno decorativo Larice Biscotto, laminato opaco Grigio Gabbiano e colonne in vetro opaco Verde Lichene Corner composition with Decorative Biscuit Larch open elements, white laminate Seagull Grey and matt Lichen Green glass tall units Composition d'angle avec éléments ouverts motif Mélèze Biscuit, laminé opaque Gris Mouette et colonnes en verre opaque Vert Lichen Eck-Kombination mit offenen Elementen mit Dekor Lärche Biscotto, mattes Laminat in Mattgrau und Hochschränke aus mattem Glas in Weißgrün Composición angular con elementos abiertos en decorativo Alerce Bizcocho, laminado opaco Gris Gaviota y columnas de cristal opaco Verde Liqueen</p>
50/57	<p>Composizione ad angolo decorativo Rovere Shantung e vetro lucido Grigio Titanio Corner composition made with Decorative Shantung Oak and Titanium Grey polished glass Composition d'angle motif Chêne Shantung et verre brillant Gris Titan Eck-Kombination mit Dekor Eiche Shantung und glänzendem Glas in Titangrau Composición angular en decorativo Roble Shantung y cristal brillante Gris Titanio</p>
58/69	<p>Composizione con isola e soggiorno laccata lucida Bianco Prestige Prestige White glossy lacquered composition with island and living room Composition avec île et éléments living laqué brillant Blanc Prestige Insel- und Wohnbereich-Kombination glänzend lackiert in Verkehrsweiß Composición con isla y salón lacada brillante Blanco Prestige</p>
70/81	<p>Composizione con penisola con ante impiallacciate "Versus" Rovere Tabacco, vetro lucido Ghiaccio, soggiorno e elementi a giorno laccati e a vetro lucido Blu Baltico Peninsula composition with veneered Tobacco Oak "Versus" doors, Ice polished glass, lacquered living room and open elements with Baltic Blue polished glass Composition avec péninsule aux portes plaquées "Versus" Chêne Tabac, verre brillant Glace, éléments living et ouverts laqués et en verre brillant Bleu Baltique Kombination mit Halbinsel mit Fronten aus Furnierholz „Versus“ Eiche Tabak, Glas glänzend Eisgrau, offene Elemente und Elemente für Wohnbereich lackiert und aus glänzendem Glas in Baltikblau Composición con península con puertas enchapadas "Versus" Roble Tabaco, cristal brillante Hielo, salón y elementos abiertos lacados y de cristal brillante Azul Báltico</p>
82/87	<p>Esempio per composizioni "Living" Example for "Living" compositions Exemple pour compositions "Living" Beispiel für Kombinationen "Living" Ejemplo para composiciones de salón</p>
88/91	<p>Complementi: sedie, sgabelli, tavoli Accessories: chairs, stools, tables Compléments : chaises, tabourets, tables Zubehör: Stühle, Hocker, Tische Complementos: sillas, taburetes, mesas</p>
92/95	<p>Ante e Colori Doors and Colours Portes et Couleurs Fronten und Farben Puertas y Colores</p>
96/104	<p>Elementi per comporre la tua cucina, scheda prodotto Elements to create your kitchen, product specifications Éléments pour composer votre cuisine, fiche produit Elemente zur Zusammenstellung Ihrer Küche, Produktdatenblatt Elementos para componer tu cocina, ficha de producto</p>



## LIBERAMENTESTILEPOLIEDRICO

LIBERAMENTE MULTIFACETED STYLE / LIBERAMENTE STYLE POLYEDRIQUE  
FREI VIELSEITIGER STIL / LIBERAMENTE ESTILO POLIÉDRICO

Essential lines, clean geometries, designs integrated with the living room and the rest of the house. Functional solutions inspired to the search for the maximum compositional freedom. A synthesis ideal in the practical "LiberaMente" kitchen, which brings out the pleasure of familiar intimacy with a contemporary touch. Features: quality design and minimal looks (with no handles or openings with grooves), open modules for the various configurations, living elements and a wide variety of finishes and colours. Opportunities of a renowned brand to also meet personal preferences and make the kitchen a unique environment.

Des lignes essentielles, des géométries limpides, des architectures intégrées au séjour et au reste de la maison. Des solutions fonctionnelles inspirées par la recherche de la plus grande liberté dans la composition. Une synthèse parfaite, dans la cuisine "LiberaMente", qui renvoie au caractère pratique tout en revalorisant avec le goût contemporain le plaisir de l'intimité familiale. Notes caractéristiques : appelé design et esthétique minimale (avec absence de poignées et ouverture par rainure), modules ouverts pour toutes sortes de configurations possibles, éléments living et grande variété de finitions et de couleurs. Des occasions, d'une grande marque, de satisfaire également des goûts personnels en donnant un caractère unique à sa cuisine.

Esenzielle Linien, klare Geometrien und in den Wohnbereich und den Rest des Hauses integrierte Zierelemente. Funktionelle Lösungen inspiriert durch die Suche nach maximaler Freiheit bei der Kombination. Eine ideale Synthese in der Küche „Frei“, die auf die Zweckmäßigkeit verweist und mit zeitgenössischem Geschmack auch die Freude der familiären Gemütlichkeit aufwertet. Anmerkungen zu den Merkmalen: Angesehenes Design und minimale Ästhetik (ohne Griffe und mit Öffnung mit Griffrihle), offene Module für die verschiedensten Kombinationen, Elemente für den Wohnbereich und große Auswahl an Finishes und Farben. Die Möglichkeiten einer großen Marke, mit denen auch der persönliche Geschmack getroffen und das Küchenambiente einzigartig wird.

Líneas esenciales, geometrías límpidas, arquitecturas integradas al salón y al resto de la casa. Soluciones funcionales inspiradas en la búsqueda de la máxima libertad compositiva. La cocina "LiberaMente" es un ideal de síntesis que evoca la practicidad reexaminando con gusto contemporáneo el placer de la intimidad familiar. Características notables: alto diseño y estética minimalista (con ausencia de manijas y apertura mediante perfil tirador), módulos abiertos para las más diversas configuraciones, elementos de salón y gran variedad de acabados y colores. Oportunidades que ofrece una gran marca, con las cuales se pueden satisfacer gustos personales y se vuelve único el ambiente de la cocina.

Linee essenziali, geometrie limpide, architetture integrate al soggiorno e al resto della casa. Soluzioni funzionali ispirate alla ricerca della massima libertà compositiva.

Un'ideale di sintesi, nella cucina "LiberaMente", che rimanda alla praticità rivalutando con gusto contemporaneo anche il piacere dell'intimità familiare.

Note caratteristiche: qualificato design ed estetica minimale con assenza di maniglie e apertura attraverso gola, moduli a giorno per le più diverse configurazioni, elementi living e grande varietà di finiture e di colori. Opportunità di una grande marca con le quali soddisfare anche gusti personali e rendere unico l'ambiente cucina.

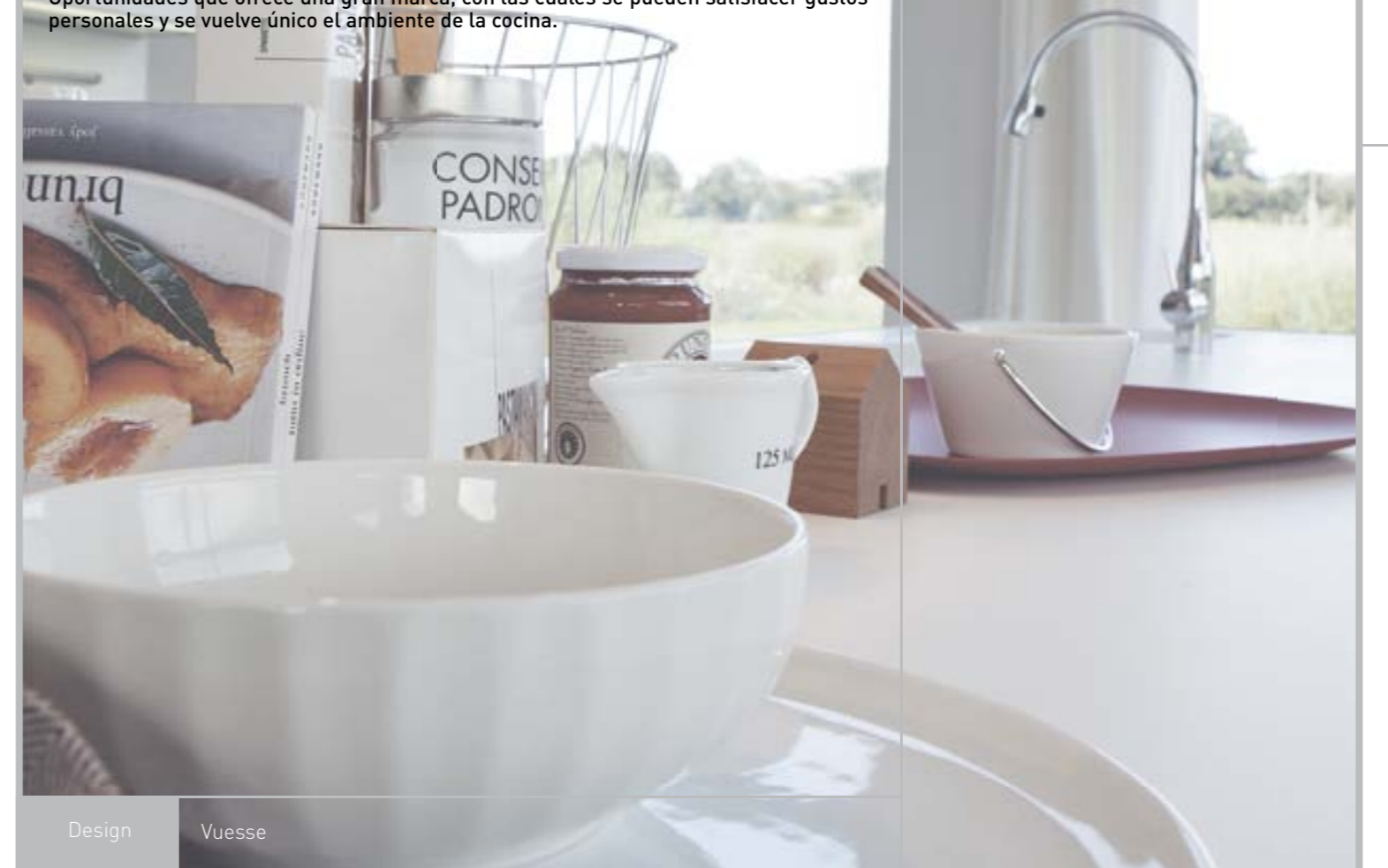

Design

Vuesse

MODEL

LIBERAMENTE

# SEGNI PARTICOLARI

DISTINGUISHING FEATURES / SIGNES PARTICULIERS  
BESONDERE KENNZEICHEN / SÍMBOLOS PARTICULARES

**I MUST DI LIBERAMENTE**  
**LIBERAMENTE'S ESSENTIALS**  
**LES MUST DE LIBERAMENTE**  
**DIE MUSTS VON LIBERAMENTE**  
**LAS CARACTERÍSTICAS SOBRESALIENTES**  
**DE LIBERAMENTE**

1	PENSILI POSIZIONE BASE BASE POSITION OF WALL UNITS HAUTS POSITION BAS OBERSCHRÄNKE BASISPOSITION MUEBLES DE PARED POSICIÓN BASE	5	ANTA LACCATA LACQUERED DOOR PORTE LAQUEE LACKIERTE FRONT PUERTA LACADA
2	BASI H.37 cm BASE UNITS H.37 cm BAS H. 37 cm UNTERSCHRÄNKE H. 37 cm BASES H.37 cm	6	GOLA VERTICALE ANODIZZATO NERO OPACO MATT BLACK ANODISED VERTICAL GROOVE RAINURE VERTICALE ANODISEE NOIR OPAQUE VERTIKALE GRIFFRILLE AUS ELOXALALUMINIUM, MATTSCHWARZ PERFIL TIRADOR VERTICAL ANODIZADO NEGRO OPACO
3	ELEMENTI A GIORNO OPEN UNITS ELEMENTS OUVERTS OFFENE ELEMENTE ELEMENTOS ABIERTOS	7	SOTTOPENSILI PELMETS SOUS-ELEMENTS HAUTS UNTERHÄNGEELEMENT ACCESORIOS INFERIORES
4	ANTA VETRO GLASS DOOR PORTE VITREE FRONT AUS GLAS PUERTA DE CRISTAL	8	GAMBA PER PENISOLA "HOLD UP" LEG FOR "HOLD UP" PENINSULA PIED POUR PENINSULE "HOLD UP" TISCHBEIN FÜR HALBINSEL "HOLD UP" PATA PARA PENÍNSULA "HOLD UP"

9	SGABELLO ENDLESS ENDLESS STOOL TABOURET ENDLESS HOCKER ENDLESS TABURETE ENDLESS	10	DOPPIA GOLA ANODIZZATO NERO OPACO DOUBLE MATT BLACK ANODISED GROOVE DOUBLE RAINURE ANODISEE NOIR OPAQUE DOPPELTE GRIFFRILLE AUS ELOXALALUMINIUM, MATTSCHWARZ DOBLE PERFIL TIRADOR ANODIZADO NEGRO OPACO
---	---	----	--

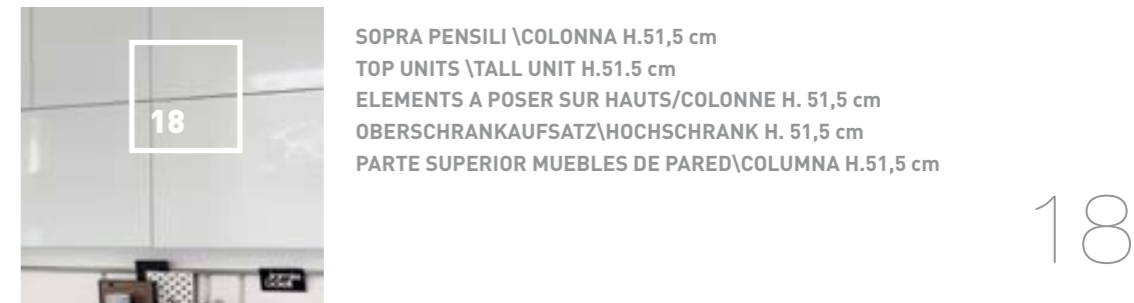
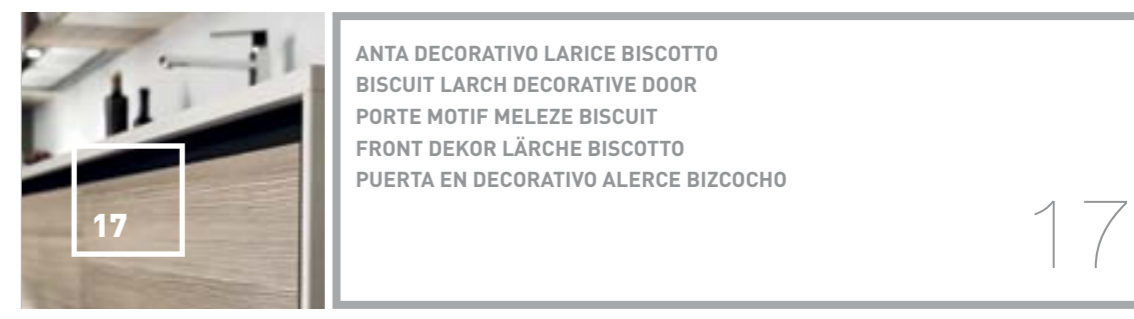
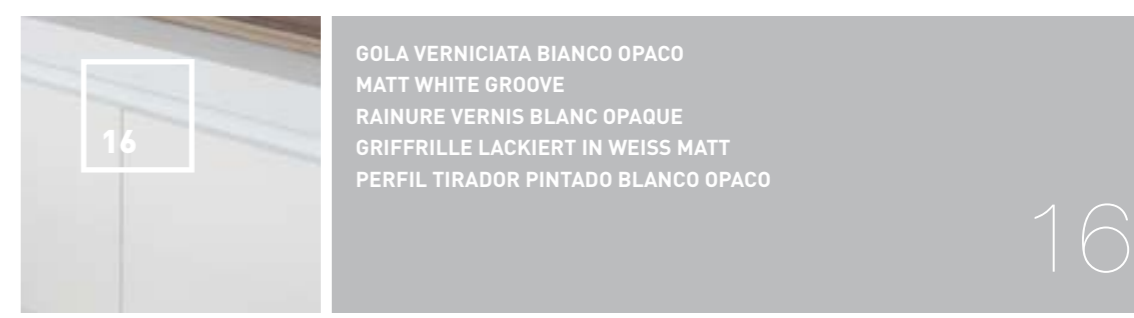
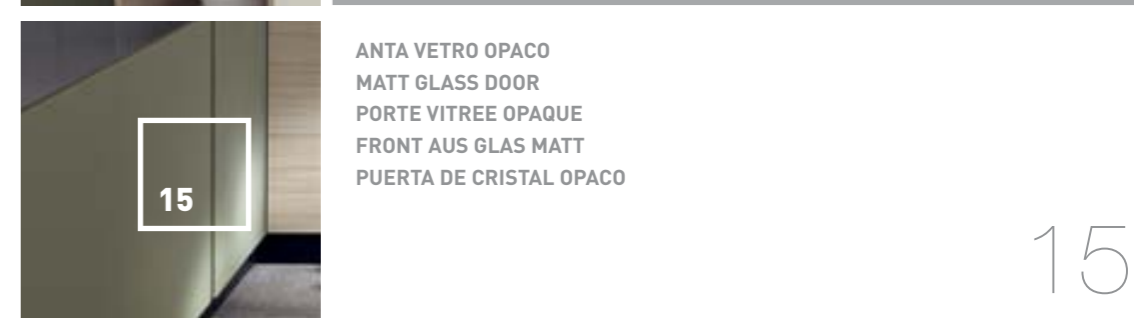
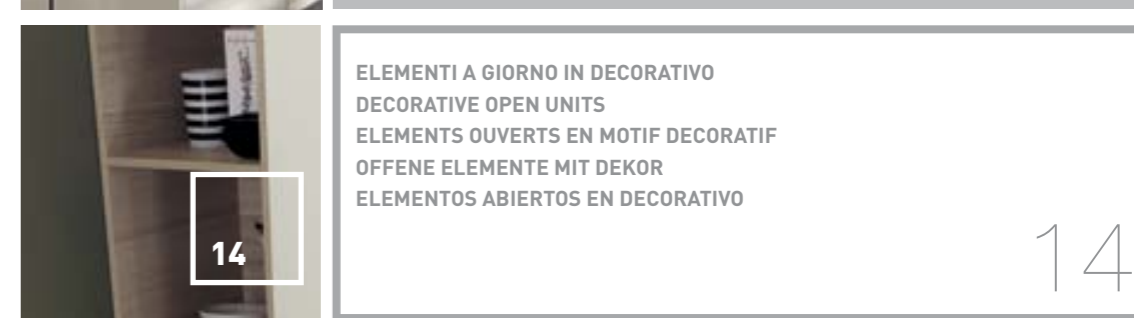
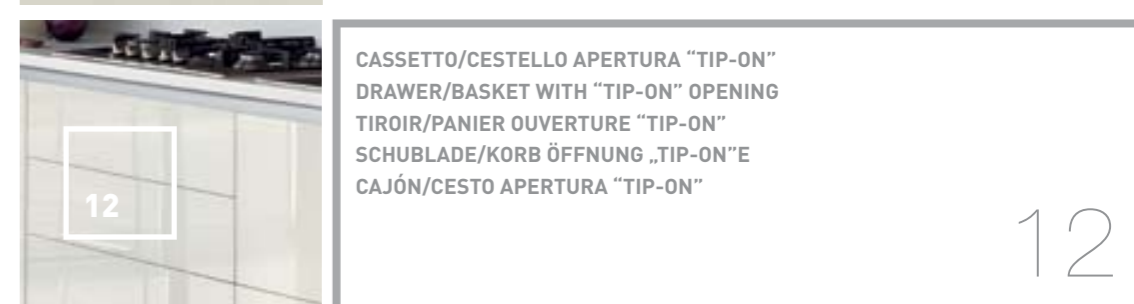
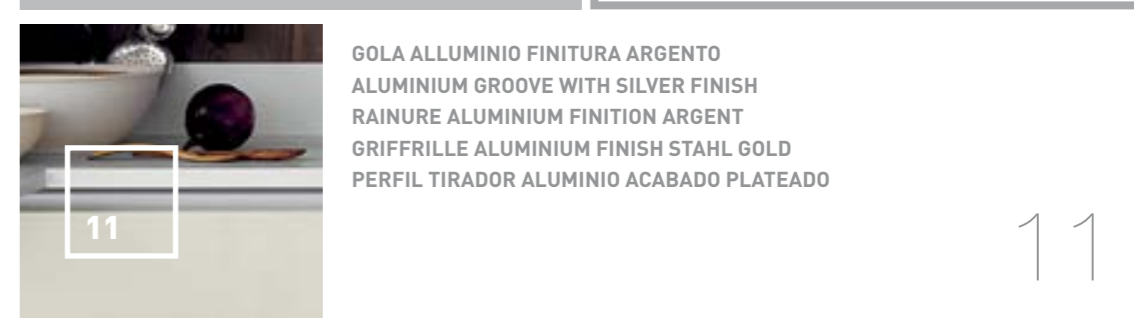

11 GOLA ALLUMINIO FINITURA ARGENTO  
ALUMINIUM GROOVE WITH SILVER FINISH  
RAINURE ALUMINIUM FINITION ARGENT  
GRIFFRILLE ALUMINIUM FINISH STAHL GOLD  
PERFIL TIRADOR ALUMINIO ACABADO PLATEADO

12 CASSETTO/CESTELLO APERTURA "TIP-ON"  
DRAWER/BASKET WITH "TIP-ON" OPENING  
TIROIR/PANIER OUVERTURE "TIP-ON"  
SCHUBLADE/KORB ÖFFNUNG „TIP-ON“E  
CAJÓN/CESTO APERTURA "TIP-ON"

13 FIANCO LATERALE  
SIDE PANEL  
COTE LATERAL  
SEITENPANEEL  
PANEL LATERAL

14 ELEMENTI A GIORNO IN DECORATIVO  
DECORATIVE OPEN UNITS  
ELEMENTS OUVERTS EN MOTIF DECORATIF  
OFFENE ELEMENTE MIT DEKOR  
ELEMENTOS ABIERTOS EN DECORATIVO

15 ANTA VETRO OPACO  
MATT GLASS DOOR  
PORTE VITREE OPAQUE  
FRONT AUS GLAS MATT  
PUERTA DE CRISTAL OPACO

16 GOLA VERNICIATA BIANCO OPACO  
MATT WHITE GROOVE  
RAINURE VERNIS BLANC OPAQUE  
GRIFFRILLE LACKIERT IN WEISS MATT  
PERFIL TIRADOR PINTADO BLANCO OPACO

17 ANTA DECORATIVO LARICE BISCOTTO  
BISCUIT LARCH DECORATIVE DOOR  
PORTE MOTIF MELEZE BISCUIT  
FRONT DEKOR LÄRCH BISCOTTO  
PUERTA EN DECORATIVO ALERCE BIZCOCHO

18 SOPRA PENSILI \COLONNA H.51,5 cm  
TOP UNITS \TALL UNIT H.51,5 cm  
ELEMENTS A POSER SUR HAUTS/COLONNE H. 51,5 cm  
OBERSCHRANKAUFSATZ/HOCHSCHRANK H. 51,5 cm  
PARTE SUPERIOR MUEBLES DE PARED\COLUMNA H.51,5 cm

# COMPOSIZIONE LINEARE

LINEAR COMPOSITION / COMPOSITION LINEAIRE  
KOMBINATION LINEAR / COMPOSICIÓN LINEAL

# LINEARE

Forme essenziali e volumi geometrici per uno spazio cucina che diventa il cuore di una casa moderna. Stile e colori (Visone per le ante laccate lucide, Avorio per gli elementi a giorno laccati lucidi e per i pensili a vetro) privilegiano il rigore formale, associato ad una massima funzionalità. / Essential shapes and geometric volumes for a kitchen space that becomes the heart of a modern home. Style and colours (Mink for the glossy lacquered doors, Ivory for the glossy lacquered elements and the glass wall units) favour formal rigour combined with maximum functionality. / Des formes essentielles et des volumes géométriques pour un espace cuisine qui devient le centre d'une maison moderne. Style et couleurs (Vison pour les portes laquées brillant, Ivoire pour les éléments ouverts, laqués brillant et pour les hauts vitrés) privilégient la rigueur formelle, associée à une très grande fonctionnalité. / Essenzielle Formen und geometrische Volumen für eine Küche, die zum Herz des modernen Hauses wird. Stil und Farben (Nerzfarbe für die glänzend lackierten Fronten, Elfenbein für die glänzend lackierten offenen Elemente und für die Oberschränke aus Glas) begünstigen die formale Strenge, verbunden mit maximaler Funktionalität. / Formas esenciales y volúmenes geométricos para un espacio de la cocina que se convierte en el corazón de una casa moderna. El estilo y los colores (Visón para las puertas lacadas brillantes, Marfil para los elementos abiertos lacados brillantes y para los muebles de pared de cristal) privilegian el rigor formal, asociado a una funcionalidad máxima.





# LIBERAMENTE

LIBERAMENTE: LACCATO LUCIDO E VETRO LUCIDO, VETRO LUCIDO, DECORATIVO E LACCATO LUCIDO, DECORATIVO E VETRO LUCIDO  
 LIBERAMENTE: GLOSSY LACQUERED AND POLISHED GLASS, POLISHED GLASS, DECOR AND GLOSSY LACQUERED, DECOR AND POLISHED GLASS  
 LIBERAMENTE : LAQUÉ BRILLANT ET VERRE BRILLANT, VERRE BRILLANT, MOTIF DÉCORATIF ET LAQUÉ BRILLANT, MOTIF DÉCORATIF ET VERRE BRILLANT  
 FREI: GLÄNZEND LACKIERT UND GLÄNZENDES GLAS, GLÄNZENDES GLAS, MIT DEKOR UND GLÄNZEND LACKIERT, MIT DEKOR UND GLÄNZENDES GLAS  
 LIBERAMENTE: LACADO BRILLANTE Y CRISTAL BRILLANTE, CRISTAL BRILLANTE, DECORATIVO Y LACADO BRILLANTE, DECORATIVO Y CRISTAL BRILLANTE

IN QUESTO SCHEMA SONO RIASSUNTE LE FINITURE DELLE COMPOSIZIONI CHE VENGONO PRESENTATE NELLE PROSSIME PAGINE. THIS CHART SUMMARISES THE FINISHES OF THE COMPOSITIONS ILLUSTRATED ON THE PAGES WHICH FOLLOW. LE PRÉSENT SCHEMA RÉCAPITULE LES FINITIONS DES COMPOSITIONS PRÉSENTÉES AUX PAGES SUIVANTES. HIER EINE ZUSAMMENFASSUNG DER FINISHS DER AUF DEN FOLGENDEN SEITEN GEZEIGTEN KOMBINATIONSVORSCHLÄGE. EN EL SIGUIENTE ESQUEMA SE ENCUENTRAN SINTETIZADOS LOS ACABADOS DE LAS COMPOSICIONES QUE SE PRESENTAN EN LAS PRÓXIMAS PÁGINAS.



STRUTTURA TEXSTYLE SABBIA  
 CARCASE TEXTSTYLE SAND  
 STRUCTURE TEXSTYLE SABLE  
 KÖRPUŠ TEXSTYLE SAND  
 ESTRUCTURA TEXSTYLE ARENA

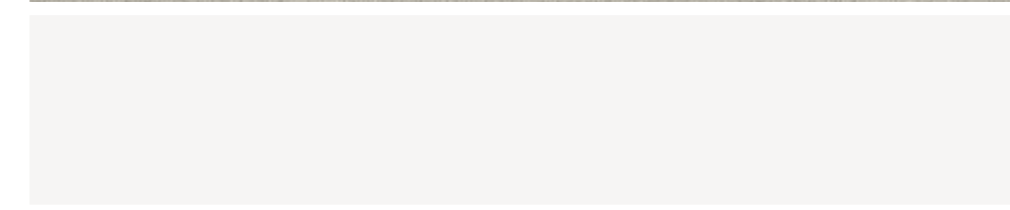

STRUTTURA BIANCA  
 CARCASE WHITE  
 STRUCTURE BLANCHE  
 KÖRPUŠ WEISS  
 ESTRUCTURA BLANCA

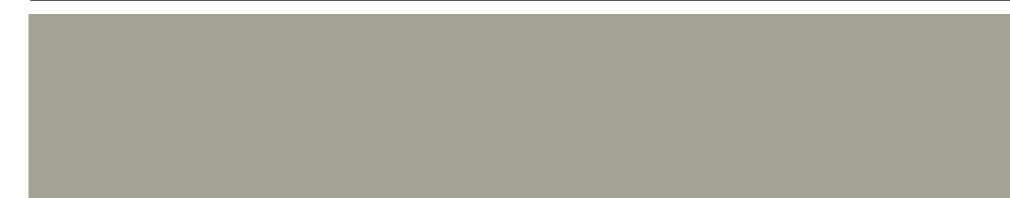

ANTA LACCATA LUCIDA VISIONE SCAV 856  
 MINK GLOSSY LACQUERED DOOR SCAV 856  
 PORTE LAQUEE BRILLANTE VISION SCAV 856  
 FRONT GLÄNZEND LACKIERT NERZFARBE SCAV 856  
 PUERTA LACADA BRILLANTE VISION SCAV 856

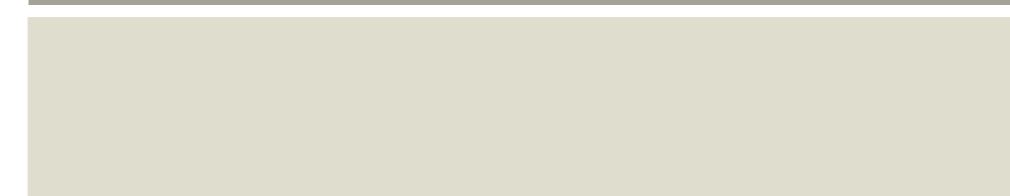

ANTA VETRO LUCIDA AVORIO SCAV 376\_V  
 IVORY POLISHED GLASS DOOR SCAV 376\_V  
 PORTE VERRE BRILLANTE IVOIRE SCAV 376\_V  
 FRONT GLÄNZENDES GLAS ELFENBEIN SCAV 376\_V  
 PUERTA DE CRISTAL BRILLANTE MARFIL SCAV 376\_V

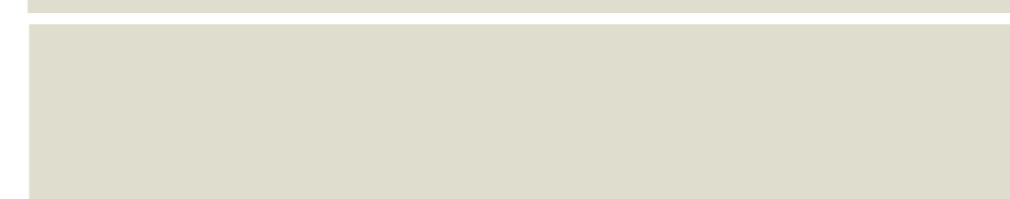

ANTA LACCATA LUCIDA AVORIO SCAV 376  
 IVORY GLOSSY LACQUERED DOOR SCAV 376  
 PORTE LAQUEE BRILLANTE IVOIRE SCAV 376  
 FRONT GLÄNZEND LACKIERT ELFENBEIN SCAV 376  
 PUERTA LACADA BRILLANTE MARFIL SCAV 376

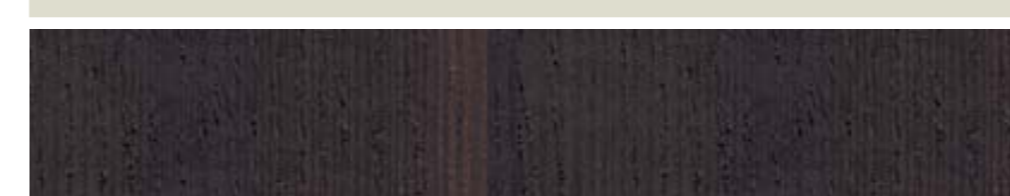

ANTA DECORATIVO LARICE NUANCE SCAV 715  
 DECORATED NUANCE LARCH DOOR SCAV 715  
 PORTE MOTIF MELEZE NUANCE SCAV 715  
 FRONT MIT DEKOR LÄRCHE NUANCE SCAV715  
 PUERTA DECORATIVA ALERCE NUANCE SCAV 715

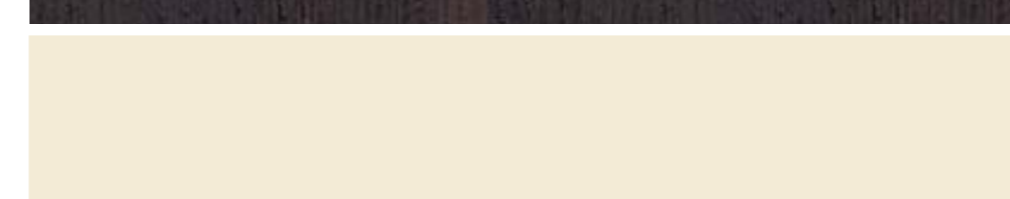

ANTA LACCATA LUCIDA PANNA PORCELLANA SCAV 042  
 PORCELAIN CREAM GLOSSY LACQUERED DOOR SCAV 042  
 PORTE LAQUEE BRILLANTE CREME PORCELAINE SCAV 042  
 FRONT GLÄNZEND LACKIERT CREME PORZELLAN SCAV 042  
 PUERTA LACADA BRILLANTE NATA PORCELANA SCAV 042

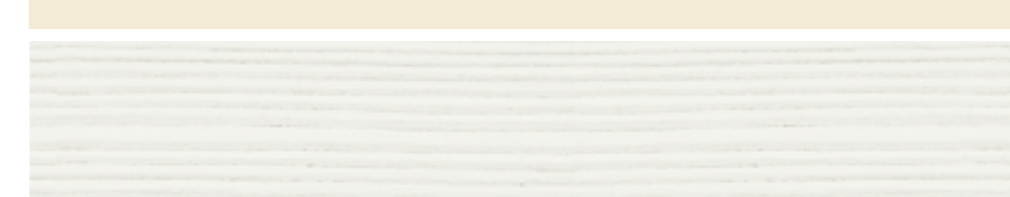

ANTA DECORATIVO LARICE VOILE SCAV 717  
 DECORATED VOILE LARCH DOOR SCAV 717  
 PORTE MOTIF MELEZE VOILE SCAV 717  
 FRONT MIT DEKOR LÄRCHE VOILE SCAV 717  
 PUERTA DECORATIVA ALERCE VOILE SCAV 717

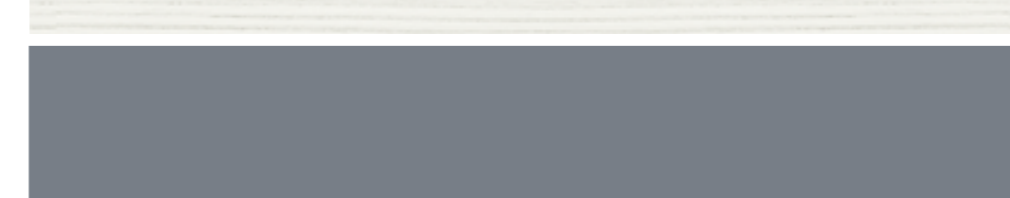

ANTA VETRO LUCIDO BLU AVIAZIONE SCAV 558\_V  
 AVIATION BLUE POLISHED GLASS DOOR SCAV 558\_V  
 PORTE VERRE BRILLANTE BLEU AVIATION SCAV 558\_V  
 FRONT GLÄNZENDES GLAS VERKEHRSBLAU SCAV 558\_V  
 PUERTA DE CRISTAL BRILLANTE AZUL AVIACION SCAV 558\_V



# MAPPADELLEFUNZIONI

FUNCTIONAL MAP / LISTE DES FONCTIONS  
 MAPPE DER FUNKTIONEN / MAPA DE LAS ÁREAS FUNCIONALES

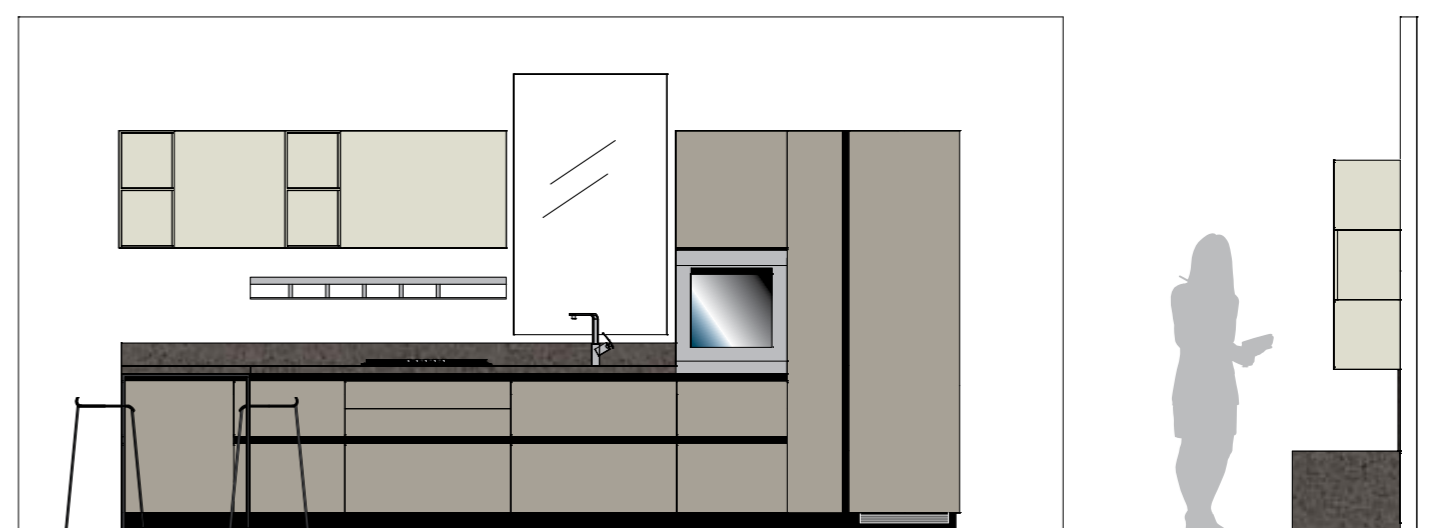
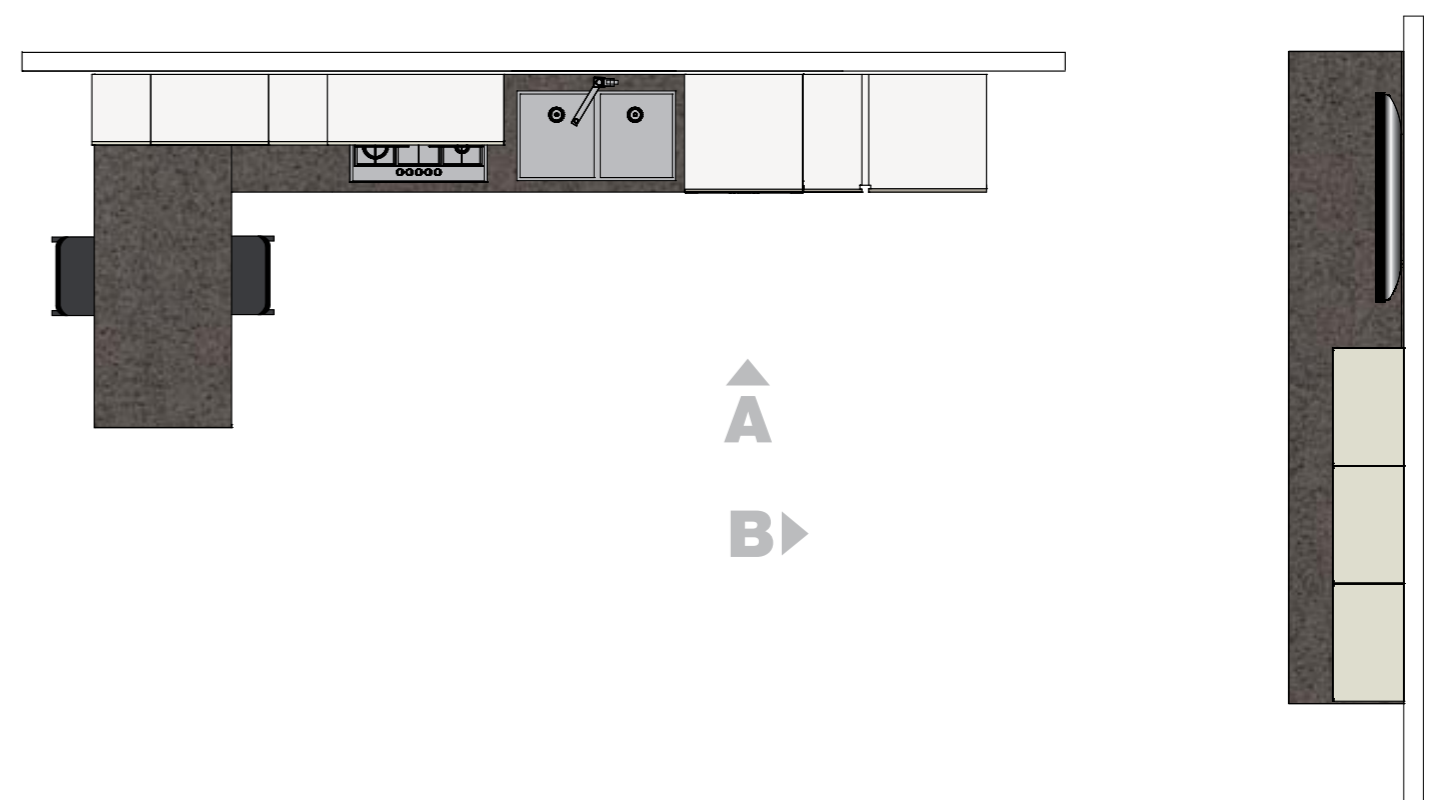

Dispensa Larder Garde-manger Vorrat Dispensa	Aspirazione Extraction Aspiration Amsaugang Aspiración	Cottura Cooking Cuisson Kochen Cocción
Preparazione Preparation Préparation Zubereiten Preparación	Cottura Cooking Cuisson Kochen Cocción	Lavaggio Washing Lavage Spülen Lavado
		Dispensa Larder Garde-manger Vorrat Dispensa
		Refrigerazione Refrigerator Réfrigération Kühlen Refrigeración
		Soggiorno Living area Séjour Wohnbereich Mueble para sala de estar

A

B

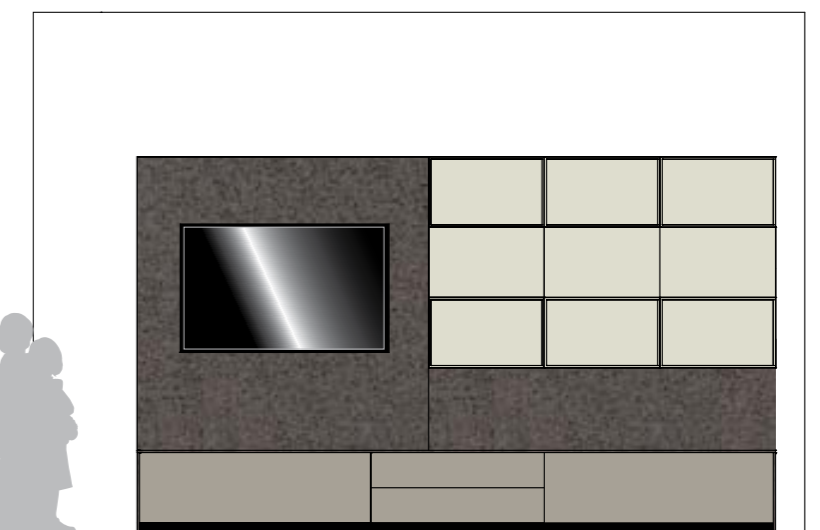

Soggiorno  
Living area  
Séjour  
Wohnbereich  
Mueble para sala de estar







LiberaMente è un progetto flessibile per la razionalizzazione della cucina e la sua integrazione architettonica con il resto della casa; include perciò anche composizioni living che con la cucina vera e propria hanno in comune segni, finiture e colori. / LiberaMente is a flexible project to rationalise the kitchen space and integrate with the rest of the house in architectural terms; it therefore also includes living compositions, which share the same features, finishes and colours of the actual kitchen. / LiberaMente est un projet modulable pour la conception de la cuisine et son intégration architecturale avec le reste de la maison ; c'est pourquoi des compositions living sont également comprises car elles ont en commun avec la véritable cuisine des détails, des finitions et des couleurs. / Frei ist ein flexibles Projekt für die Rationalisierung der Küche und ihrer architektonischen Integration in den Rest des Hauses; daher umfasst sie auch Kombinationen für den Wohnbereich, die mit der tatsächlichen Küche Kennzeichen, Finishes und Farben gemeinsam haben. / LiberaMente es un proyecto flexible para la realización de la cocina y su integración arquitectónica con el resto de la casa; por tanto, incluye también composiciones de salón que tienen en común con la verdadera cocina símbolos, acabados y colores.

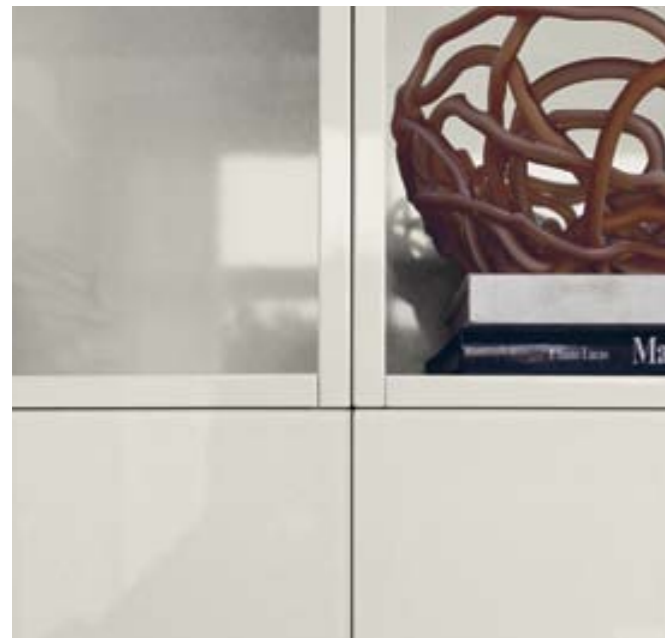







## LIBERAMENTE VETRO

LIBERAMENTE GLASS / LIBERAMENTE VERRE / FREI GLAS / LIBERAMENTE CRISTAL

PIANO CONTINUO PER **TAVOLO** COLAZIONE / CONTINUOUS TOP FOR  
 BREAKFAST **TABLE** / PLAN CONTINU POUR **TABLE** PETIT DEJEUNER /  
 DURCHGEHENDE ARBEITSFLÄCHE FÜR **FRÜHSTÜCKSTISCH** / TABLERO  
 CONTINUO PARA **MESA** DE DESAYUNO





## LIBERAMENTE VETRO

LIBERAMENTE GLASS / LIBERAMENTE VERRE  
FREI GLAS / LIBERAMENTE CRISTAL

PER IL **SOGGIORNO** VETRO PER PIANI E ANTE / GLASS FOR TOPS AND DOORS FOR THE **LIVING ROOM** / POUR LE **SEJOUR** VERRE POUR PLANS ET PORTES / FÜR DEN **WOHNBEREICH** MIT GLAS FÜR PLATTEN UND FRONTEN / PARA EL **SALÓN** CRISTAL PARA ENCIMERAS Y PUERTAS



Vetro per la cucina e vetro anche per il soggiorno che con moderno stile estende la sua abitabilità. Fianchi, ante e piano dell'elemento base di questa composizione living, così come le ante dei moduli sospesi sono tutti in vetro lucido color Avorio. Laccati lucidi nello stesso colore sono i moduli a giorno e lo schienale. La gola in Alluminio, leit motiv dell'intero progetto, consente di accedere con facilità a vani e cassetti.

Glass for the kitchen and glass also for the living room, which extends its habitability with a modern style. The sides, doors and top of the base unit of this living composition, as well as the doors of the wall-mounted modules, all feature Ivory polished glass. The open modules and back panel have a glossy lacquer finish in the same colour. The Aluminium groove, the leitmotiv of the entire project, allows to easily access compartments and drawers.

Verre pour la cuisine mais aussi pour le salon dont le style moderne élargit son habitabilité. Côtés, portes et plan de l'élément bas de cette composition living, comme les portes des modules suspendus sont tous en verre brillant et de couleur Ivoire. Les modules ouverts et le dossier sont laqués brillant et de même couleur. La rainure en Aluminium, leit motiv de tout le projet, permet d'accéder facilement aux niches et aux tiroirs.

Glaz für die Küche und auch für den Wohnbereich, der mit einem modernen Stil seine Bewohnbarkeit erweitert. Seitenteile, Front und Platte des Unterschrankelements dieser Kombination für den Wohnbereich, sowie die Fronten der an der Wand montierten Module sind alle aus glänzendem Glas in der Farbe Elfenbein. Die offenen Module und die Rückseite sind glänzend in derselben Farbe lackiert. Die Griffritze aus Aluminium, das Leitmotiv des gesamten Projekts, ermöglicht das leichte Öffnen der Fächer und Schubladen.

Cristal para la cocina y cristal también para el salón que con un estilo moderno extiende su habitabilidad. Todos los paneles laterales, las puertas y la encimera del elemento base de esta composición de salón, así como los módulos suspendidos, son de cristal brillante color Marfil. El módulo abierto y el respaldo son lacados brillantes del mismo color. El perfil tirador de Aluminio, que es el Leitmotiv de todo el proyecto, permite acceder a los compartimentos y a los cajones.

## LIBERAMENTE COLORE

LIBERAMENTE COLOUR / LIBERAMENTE COULEUR  
FREI FARBE / LIBERAMENTE COLOR



Carattere più deciso per la composizione con piani in Acciaio realizzata con ante in Decorativo Larice Nuance cui fanno da contrappunto le ante laccate lucide Panna Porcellana dei pensili. Il dislivello del piano consente l'inserimento di un tavolo colazione con piano continuo. / A bolder character for the composition with Steel tops made with Decorative Nuance Larch doors, which serve as a counterpoint to the Porcelain Cream glossy lacquered doors of the wall units. The difference in height of the top allows to insert a breakfast table with a continuous top. / Caractère plus ferme pour la composition avec plans en Acier, réalisée avec portes Motif Mélèze Nuance avec lesquels les portes laquées brillant Crème Porcelaine des hauts contrastent. Le dénivelé du plan permet l'insertion d'une table petit déjeuner avec plan continu. / Ein kräftigerer Charakter für die Kombination mit Platten aus Stahl mit Fronten mit Dekor Lärche Nuance, die den Gegenpol zu den in Porzellan Creme glänzend lackierten Fronten der Oberschränke bilden. Der Höhenunterschied der Arbeitsplatte ermöglicht das Einfügen eines Frühstückstischs mit durchgehender Arbeitsfläche. / Un carácter más decidido es el de la composición con encimeras de Acero, realizada con puertas en Decorativo Alerce Nuance, en el que juegan el papel de contrapunto las puertas lacadas brillantes Crema Porcelana de los muebles de pared. El desnivel de la encimera permite la introducción de una mesa de desayuno con un tablero continuo.









La raffinate geometrie dei pensili di questa soluzione accentuano razionalità e contemporaneità della cucina LiberaMente. I pensili hanno ante laccate lucide color Panna Porcellana e sono alti 103 cm; stessa altezza per i due elementi a giorno realizzati in Decorativo Larice Nuance. Pieni e vuoti, colori a contrasto e dislivello dei piani rendono unica questa cucina libera nello spazio e aperta al resto della casa.

The refined geometries of the wall units of this solution accentuate the rational and contemporary nature of the LiberaMente kitchen. The wall units have Cream Porcelain glossy lacquered doors and are 103 cm high, as are the two open elements made with Decorative Nuance Larch. Plenums and voids, contrasting colours and tops with different heights make this kitchen - airy and open to the rest of the house - unique.

Les formes géométriques des hauts, d'une finesse rare, mettent l'accent sur le caractère rationnel et contemporain de la cuisine LiberaMente. Les hauts ont des portes laquées brillantes, de couleur Crème Porcelaine et ont 103 cm de haut; même hauteur pour les deux éléments ouverts réalisés en motif Mélèze Nuance. Pleins et vides, couleurs en contraste et dénivelé des plans rendent cette cuisine unique, libre dans l'espace et ouverte sur le reste de la maison.

Die raffinierte Geometrie der Oberschränke dieser Lösung betont die Rationalität und die Modernität der Küche Frei. Die Fronten der Oberschränke sind glänzend in der Farbe Creme Porzellan lackiert und 103 cm hoch; die zwei offenen Elemente haben dieselbe Höhe und sind mit dem Dekor Lärche Nuance umgesetzt. Voll und leer, kontrastreiche Farben und Höhenunterschied der Arbeitsplatten machen diese freie Küche einzigartig im Raum und offen gegenüber dem Rest des Hauses.

Las geometrías refinadas de los muebles de pared de esta solución acentúan la racionalidad y contemporaneidad de la cocina LiberaMente. Los muebles de pared tienen puertas lacadas brillantes color Crema Porcelana, y tienen 103 cm de altura, que coincide con la altura de los dos elementos abiertos realizados en Decorativo Alerce Nuance. Los claroscuros, los colores contrastantes y el desnivel de la encimera vuelven única esta cocina, libre en el espacio y abierta al resto de la casa.







Al valore estetico degli elementi corrispondono funzionalità perfetta e una capienza bene organizzata. Estetica raffinata, tecnologia e razionalità vanno di pari passo anche negli armadi. Nella composizione con ante in Decorativo Larice Voile, uno degli armadi disponibili ha ante scorrevoli in vetro lucido Blu Aviazione. / The aesthetic value of the elements is associated with perfect functionality and well-organised storage capacity. Refined aesthetics, technology and rationality go hand in hand also in the larder units. In the composition with Decorative Voile Larch, one of the available larder units has Aviation Blue polished glass sliding doors. / A la qualité esthétique des éléments correspondent une parfaite fonctionnalité et une contenance bien organisée. Esthétique raffinée, technologie et rationalité vont de pair également dans les armoires. Dans la composition, avec portes en Motif Méléze Voile, une des armoires disponibles a des portes coulissantes en verre brillant Bleu Aviation. / Dem ästhetischen Wert der Elemente entsprechen perfekte Funktionalität und ein gut organisierter Fassungsraum. Raffinierte Ästhetik, Technologie und Rationalität gehen auch bei den Schränken Hand in Hand. Bei der Kombination mit Fronten mit Dekor Lärche Voile ist einer der Schränke auch mit Schiebefronten aus glänzendem Glas in Verkehrsblau erhältlich. / Al valor estético de los elementos se unen la funcionalidad perfecta y una capacidad bien organizada. La estética refinada, la tecnología y racionalidad van de la mano también en los armarios. En la composición con puertas en Decorativo Alerce Voile, uno de los armarios disponibles tiene puertas correderas de cristal brillante Azul Aviación.

## LIBERAMENTE BIANCO

LIBERAMENTE WHITE  
LIBERAMENTE BLANCO  
FREI WEISS  
LIBERAMENTE BLANCO



GLI SPAZI DEL **CONTENIMENTO** / **CONTAINMENT**  
SPACES / LES ESPACES DE **RANGEMENT** / DIE  
RÄUME ZUM **VERSTAUEN** / LOS ESPACIOS DE LA  
**CONTENCIÓN**



## COMPOSIZIONE AD ANGOLO

CORNER COMPOSITION / COMPOSITION D'ANGLE  
ECK-KOMBINATION / COMPOSICIÓN ANGULAR

# ANGGOLO

Spazio plurifunzionale tutto da vivere, la cucina LiberaMente sviluppata ad angolo con basi ed elementi a giorno in Decorativo Larice Biscotto (i pensili sono in laminato Grigio Gabbiano Opaco), diventa fiore all'occhiello della casa e luogo ideale per la vita domestica. / The multifunctional space that can be fully enjoyed, the LiberaMente kitchen, with a corner design featuring base units and open elements made with Decorative Biscuit Larch (the wall units are made with Matt Seagull Grey), becomes the pride and joy of the house and the ideal setting for domestic life. / Espace multifonctionnel, tout un art de vivre, la cuisine LiberaMente agencée sur angle avec bas et éléments ouverts en Motif Méléze Biscuit (les hauts sont en laminé Gris Mouette Foncé), devient la fierté de la maison et le lieu idéal pour la vie quotidienne. / Der multifunktionale Raum zum Leben, die Küche Frei in Eckkonfiguration mit Unterschränken und offenen Elementen mit Dekor Lärche Biscotto (die Oberschränke sind aus mattem Laminat in Möwengrau) wird das Glanzstück des Hauses und idealer Ort für das Leben zu Hause. / La cocina LiberaMente angular con bases y elementos abiertos en Decorativo Alerce Bizcocho (los muebles de pared son de laminado Gris Gaviota Opaco), que constituye un espacio plurifuncional para ser vivido, se convierte en la joya de la casa y en el lugar ideal para la vida doméstica.





# LIBERAMENTE

LIBERAMENTE: DECORATIVO, LAMINATO E VETRO OPACO,  
 DECORATIVO E VETRO LUCIDO  
 LIBERAMENTE: DECORATED, LAMINATED AND FROSTED GLASS,  
 DECORATED AND POLISHED GLASS  
 LIBERAMENTE : MOTIF DÉCORATIF, LAMINÉ ET VERRE OPAQUE,  
 MOTIF DÉCORATIF ET VERRE BRILLANT  
 FREI: MIT DEKOR, LAMINAT UND MATTEM GLAS,  
 MIT DEKOR UND GLÄNZENDEM GLAS  
 LIBERAMENTE: DECORATIVO, LAMINADO Y CRISTAL OPACO,  
 DECORATIVO Y CRISTAL BRILLANTE

IN QUESTO SCHEMA SONO RIASSUNTE LE FINITURE DELLE COMPOSIZIONI CHE VENGONO PRESENTATE NELLE PROSSIME PAGINE. THIS CHART SUMMARISES THE FINISHES OF THE COMPOSITIONS ILLUSTRATED ON THE PAGES WHICH FOLLOW. LE PRÉSENT SCHEMA RÉCAPITULE LES FINITIONS DES COMPOSITIONS PRÉSENTÉES AUX PAGES SUIVANTES. HIER EINE ZUSAMMENFASSUNG DER FINISHS DER AUF DEN FOLGENDEN SEITEN GEZEIGTEN KOMBINATIONSVORSCHLÄGE. EN EL SIGUIENTE ESQUEMA SE ENCUENTRAN SINTETIZADOS LOS ACABADOS DE LAS COMPOSICIONES QUE SE PRESENTAN EN LAS PRÓXIMAS PÁGINAS.

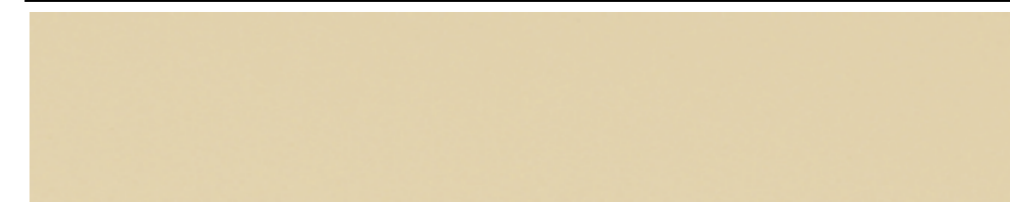

STRUTTURA PANNA  
 CARCASE CREAM  
 STRUCTURE CREME  
 KORPUS CREME  
 ESTRUCTURA NATA



STRUTTURA GRIGIA  
 CARCASE GREY  
 STRUCTURE GRISE  
 KORPUS GRAU  
 ESTRUCTURA GRIS

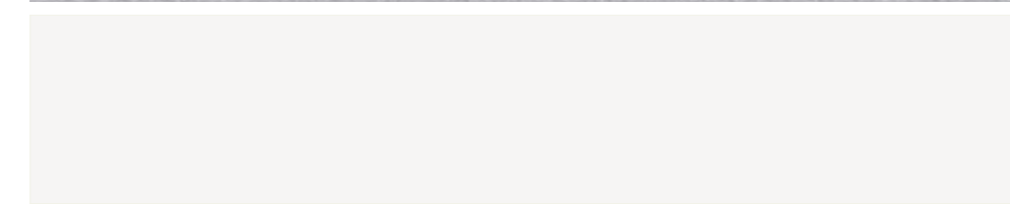

STRUTTURA BIANCA  
 CARCASE WHITE  
 STRUCTURE BLANCHE  
 KORPUS WEISS  
 ESTRUCTURA BLANCA



ANTA DECORATIVA LARICE BISCOTTO SCAV 698  
 DECORATED BISCUIT LARCH DOOR SCAV 698  
 PORTE MOTIF MELEZE BISCUIT SCAV 698  
 FRONT MIT DEKOR LÄRCH BISCOTTO SCAV 698  
 PUERTA DECORATIVA ALERCE BIZCOCHO SCAV 698

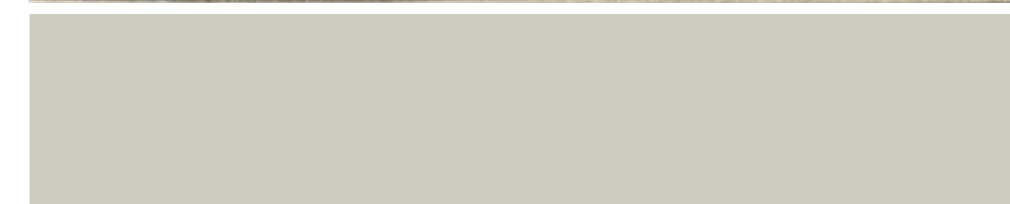

ANTA LAMINATA OPACA GRIGIO GABBIANO SCAV 380  
 SEAGULL GREY MATT LAMINATED DOOR SCAV 380  
 PORTE LAMINEE OPAQUE GRIS MOUETTE SCAV 380  
 FRONT AUS MATTEM LAMINAT MÖWENGRAU SCAV 380  
 PUERTA LAMINADA OPACA GRIS GAVIOTA SCAV 380

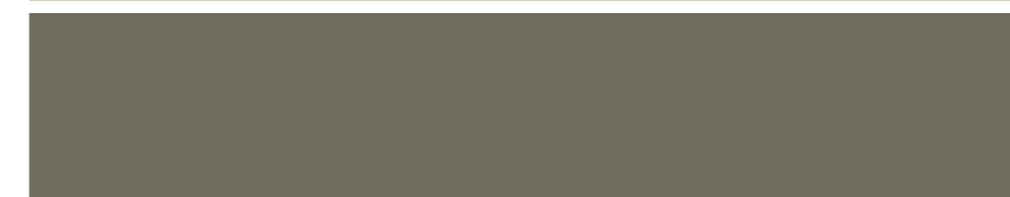

ANTA VETRO OPACA VERDE LICHENE SCAV 271\_V  
 LICHEN GREEN FROSTED GLASS DOOR SCAV 271\_V  
 PORTE VERRE OPAQUE VERT LICHEN SCAV 271\_V  
 FRONT MATTES GLAS WEISSGRÜN SCAV 271\_V  
 PUERTA DE CRISTAL OPACA VERDE LIQUEN SCAV 271\_V



ANTA DECORATIVO ROVERE SHANTUNG SCAV 723  
 DECORATED SHANTUNG OAK DOOR SCAV 723  
 PORTE MOTIF CHENE SHANTUNG SCAV 723  
 FRONT MIT DEKOR EICHE SHANTUNG SCAV 723  
 PUERTA DECORATIVA ROBLE SHANTUNG SCAV 723

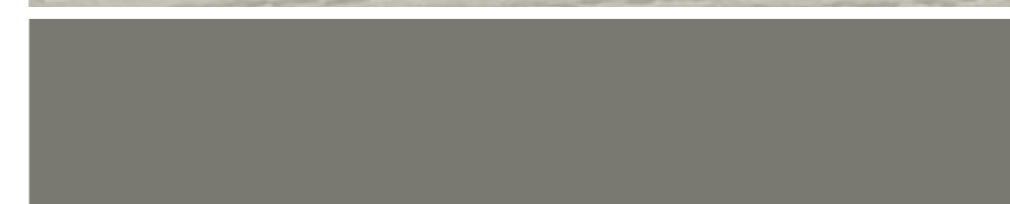

ANTA VETRO LUCIDA GRIGIO TITANIO SCAV 375\_V  
 TITANIUM GREY POLISHED GLASS DOOR SCAV 375\_V  
 PORTE VERRE BRILLANTE GRIS TITAN SCAV 375\_V  
 FRONT GLÄNZENDES GLAS TITANGRAU SCAV 375\_V  
 PUERTA DE CRISTAL BRILLANTE GRIS TITANIO SCAV 375\_V



# MAPPADELLEFUNZIONI

FUNCTIONAL MAP / LISTE DES FONCTIONS  
 MAPPE DER FUNKTIONEN / MAPA DE LAS ÁREAS FUNCIONALES

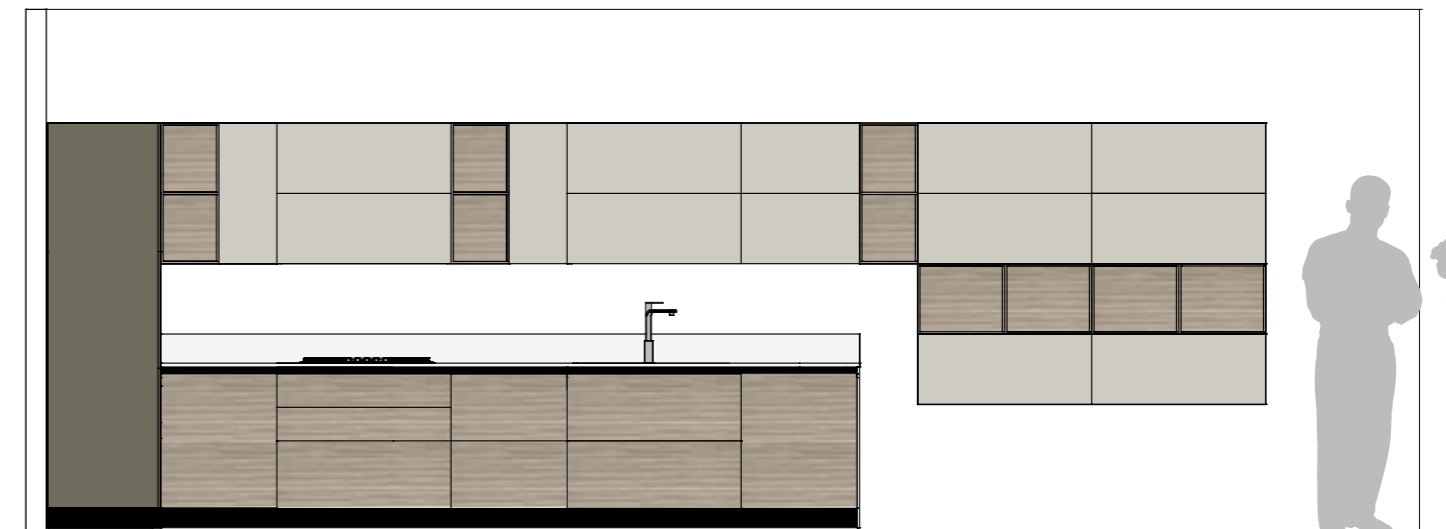
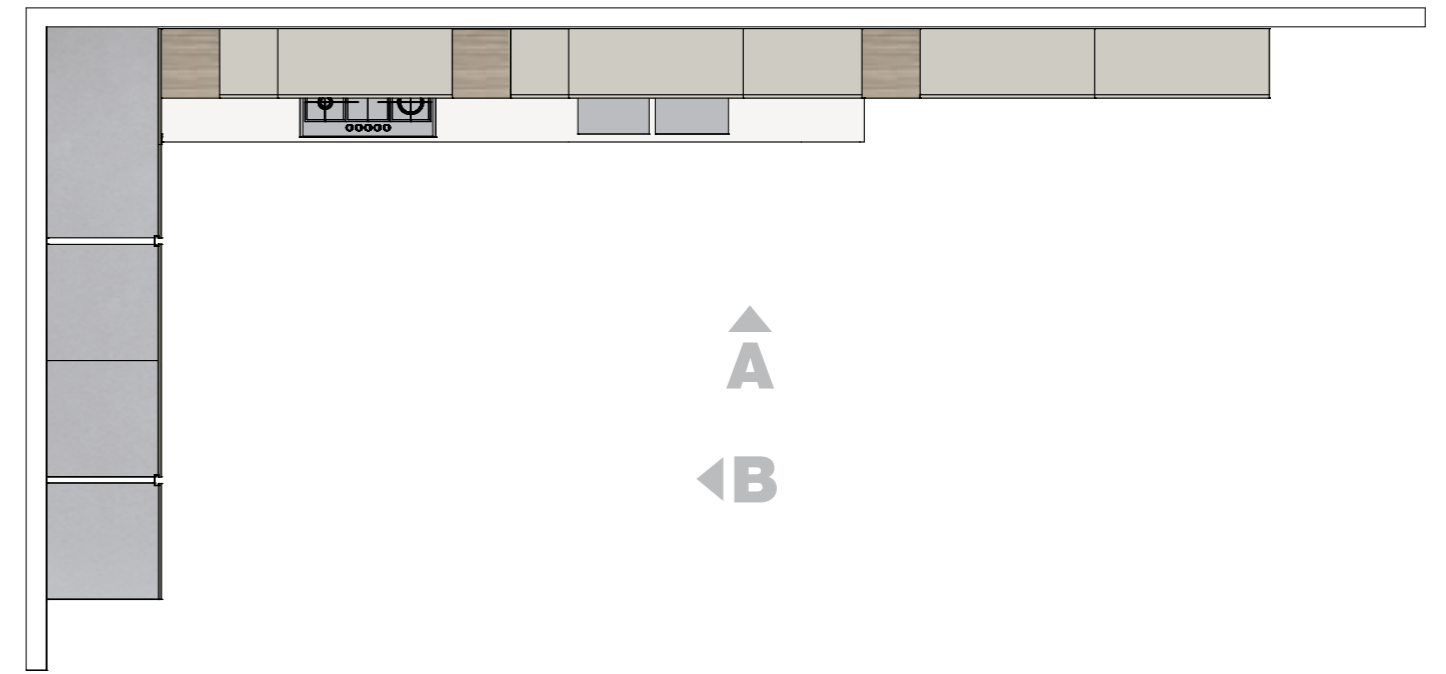

A

Dispensa Larder Garde-manger Vorrat	Aspirazione Extraction Aspiration Aussaugung Aspiración	Dispensa Larder Garde-manger Vorrat	Dispensa Larder Garde-manger Vorrat Dispensa	Dispensa Larder Garde-manger Vorrat Dispensa	Dispensa Larder Garde-manger Vorrat Dispensa
Preparazione Preparation Préparation Zubereiten Preparación	Cottura Cooking Cuisson Kochen Cocción	Preparazione Preparation Préparation Zubereiten Preparación	Lavaggio Washing Lavage Spülen Lavado	Preparazione Preparation Préparation Zubereiten Preparación	

B

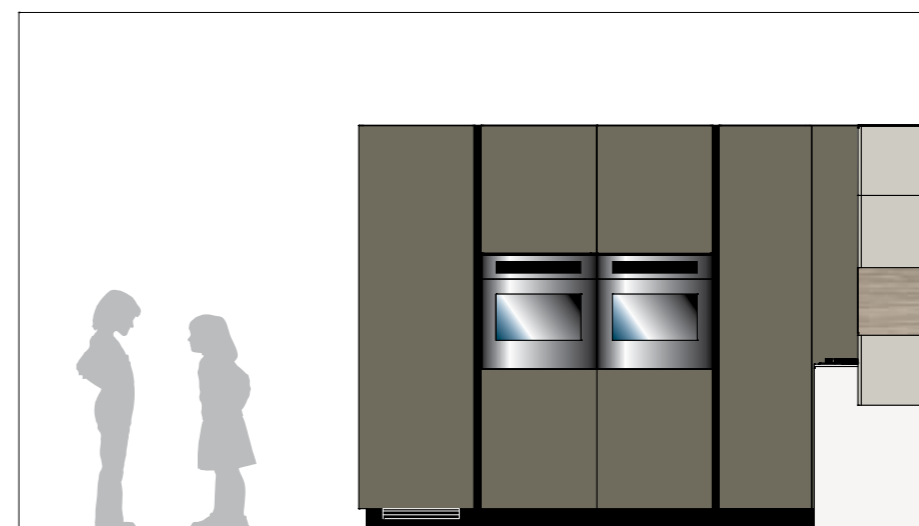

Refrigerazione Refrigerator Réfrigération Kühlen Refrigeración	Cottura Cooking Cuisson Kochen Cocción	Cottura Cooking Cuisson Kochen Cocción	Dispensa Larder Garde-manger Vorrat Dispensa	Cottura Cooking Cuisson Kochen Cocción
--	--	--	--	--



## LIBERAMENTE SPAZIO

LIBERAMENTE SPACE / LIBERAMENTE ESPACE  
FREI RAUM / LIBERAMENTE ESPACIO



Avvalendosi di tecnologia, qualificato design e innovativi progetti funzionali Scavolini è in grado di produrre soluzioni ideali ed efficaci per quanti considerano la cucina protagonista assoluta dell'ambiente domestico. Sfruttando sapientemente ogni spazio e valorizzando aspetti diversi del vivere / Supported by technology, quality design and innovative functional projects, Scavolini is able to produce ideal and effective solutions for those who believe the kitchen is at the heart of the domestic environment. By skilfully using all the available space and enhancing the different living aspects. / Disposant d'une technologie, d'un design qualifié et de projets fonctionnels et innovants, Scavolini est capable d'offrir des solutions idéales et efficaces pour tous ceux qui considèrent la cuisine comme le protagoniste par excellence du milieu domestique. Exploitant avec brio chaque espace et valorisant divers aspect du vivre.



Durch den Einsatz der Technologie, angesehenes Design und funktionelle, innovative Projekte ist Scavolini in der Lage, ideale und wirksame Lösungen zu erstellen, bei denen die Küche zum absoluten Mittelpunkt des Wohnbereichs wird. Es werden gewusst alle Räume ausgenutzt und die verschiedenen Aspekte des Wohnens zur Geltung gebracht. / Valiéndose de la tecnología, de un diseño alto y de proyectos innovadores y funcionales, Scavolini es capaz de producir soluciones ideales y eficaces para quienes consideran a la cocina como la protagonista absoluta del ambiente doméstico. Aprovechando sabiamente todos los espacios y valorizando diversos aspectos del modo de vivir.









I pensili modulari, sviluppati nell'ambiente con gusto personale, accentuano l'abitabilità di questa cucina. La valenza espressiva dei pensili con apertura a ribalta (in laminato opaco Grigio Gabbiano) e dei vani a giorno (in Decorativo Larice Biscotto come le ante delle basi), consentono di mostrare con orgoglio anche gli oggetti d'uso. / The modular wall units, developed in the room with a personal taste, accentuate the habitability of this kitchen. The expressive value of the wall units with flap doors (made with matt Seagull Grey laminate) and the open compartments (made with Decorative Larch like the doors of the base units) allows to proudly show everyday items, too. / Les hauts modulables, agencés selon le goût de chacun, renforcent l'habitabilité de cette cuisine. La valeur expressive des hauts avec ouverture à abattants (en laminé opaque Gris Mouette) et des niches ouvertes (Motif Méléze Biscuit comme les portes des bas), permettent de montrer aussi avec orgueil les objets d'usage quotidien. / Die modularen Oberschränke, die im Ambiente mit persönlichem Geschmack entwickelt werden, betonen die Wohnbarkeit dieser Küche. Der ausdrucksstarke Wert der Oberschränke mit Klappöffnung (aus mattedm Laminat in Möwengrau) und der offenen Fächer (mit Dekor Lärche Biscotto wie die Fronten der Unterschränke) ermöglichen es, auch die Gebrauchsgegenstände mit Stolz zu zeigen. / Los muebles de pared modulares, desarrollados en el ambiente con gusto personal, acentúan la habilidad de esta cocina. El valor expresivo de los muebles de pared con apertura basculante (de laminado opaco Gris Gaviota) y de los compartimientos abiertos (de Decorativo Alerce Bizcocho como las puertas de las bases), permiten mostrar con orgullo también los objetos de uso.



## LIBERAMENTE EFFETTO

LIBERAMENTE EFFECT / LIBERAMENTE EFFET  
FREI EFFEKT / LIBERAMENTE EFECTO



Geometria rigorosa ma affascinante per tutte le soluzioni nella composizione con basi, colonne in Decorativo Rovere Shantung, e vetri lucidi Grigio Titanio per le ante degli elementi pensili con mensola e schienale laccati lucidi. Stesse finiture anche per i fianchi. / A rigorous and yet attractive geometry for all the solutions of the composition with base units and tall units made with Decorative Shantung Oak and Titanium Grey polished glass for the doors of the wall units with glossy lacquered shelf and back panel. The same finishes are also used for the sides. / Géométrie rigoureuse mais fascinante de par toutes les solutions dans la composition avec des bas et des colonnes Motif Chêne Shantung, et des verres brillants Gris Titan pour les portes des éléments hauts avec console et dossierer laqués brillants. Les mêmes finitions pour les côtés également. / Eine strenge, aber faszinierende Geometrie für alle Lösungen in der Kombination mit Unterschränken und Hochschränken mit Dekor Eiche Shantung und glänzenden Glasflächen in Titangrau für die Fronten der Oberschränkelemente mit glänzend lackierten Bord und Rückseite. Dieselben Finishes sind auch für die Seitenteile erhältlich. / Una geometría rigurosa pero fascinante para todas las soluciones en la composición con bases y columnas en Decorativo Roble Shantung, y cristales brillantes Gris Titanio para las puertas de los muebles de pared con repisa y respaldo lacados brillantes. Los paneles laterales cuentan con los mismos acabados.





## LIBERAMENTE DETTAGLI

LIBERAMENTE DETAILS / LIBERAMENTE DETAILS  
FREI DETAILS / LIBERAMENTE DETAILLES



QUALITA' DI MATERIALI E FINITURE / THE QUALITY OF MATERIALS AND FINISHES / QUALITE DES MATERIAUX ET FINITIONS / QUALITÄT DER MATERIALIEN UND FINISHS / CALIDAD DE MATERIALES Y ACABADOS





## COMPOSIZIONE CON ISOLA O PENISOLA

COMPOSITION WITH ISLAND OR PENINSULA / COMPOSITION AVEC ILOT OU PENINSULE  
KOMBINATION MIT INSEL ODER HALBINSEL / COMPOSICIÓN CON ISLA O PENÍNSULA

I  
S  
O  
L  
A

La cucina laccata lucida Bianco Prestige delinea un "centro casa" separato che però interagisce e comunica con le altre funzioni abitative; una composizione avvalorata da forme essenziali, funzionalità nascoste, colore puro e tantissima luce. / The Prestige White glossy lacquered kitchen outlines a separate "centre of the house" that still interacts and communicates with the other areas; a composition enhanced by an essential design, concealed functionalities, a pure colour and lots of light flowing in. / La cuisine laquée brillante Blanc Prestige constitue un "centre du foyer", séparé mais qui néanmoins interagit et communique avec les autres pièces; une composition renforcée par des formes essentielles, des fonctionnalités cachées, une couleur pure et énormément de lumière. / Die glänzend in Verkehrsweiß lackierte Küche umreißt ein abgetrenntes „Zentrum des Hauses“, das aber mit den anderen Wohnfunktionen interagiert und kommuniziert; eine bestätigte Kombination mit essenziellen Formen, versteckten Funktionen, reiner Farbe und sehr viel Licht. / La cocina lacada brillante Blanco Prestige delinea un "centro de casa" separado, pero que interactúa y comunica con las otras funciones habitacionales; una composición valorizada por formas esenciales, funcionalidades ocultas, color puro y muchísima luz.





## LIBERAMENTE

LIBERAMENTE: LACCATO LUCIDO, IMPIALLACCIATO, VETRO LUCIDO E LACCATO LUCIDO  
 LIBERAMENTE: VENEERED GLOSSY, LACQUERED, POLISHED GLASS AND GLOSSY LACQUERED  
 LIBERAMENTE: LAQUÉ BRILLANT, PLAQUÉ, VERRE BRILLANT ET LAQUÉ BRILLANT  
 FREI: GLÄNZEND LACKIERT, FURNIERT, GLÄNZENDES GLAS UND GLÄNZEND LACKIERT  
 LIBERAMENTE: LACADO BRILLANTE, ENCHAPADO, CRISTAL BRILLANTE Y LACADO BRILLANTE

IN QUESTO SCHEMA SONO RIASSUNTE LE FINITURE DELLE COMPOSIZIONI CHE VENGONO PRESENTATE NELLE PROSSIME PAGINE. THIS CHART SUMMARISES THE FINISHES OF THE COMPOSITIONS ILLUSTRATED ON THE PAGES WHICH FOLLOW. LE PRÉSENT SCHEMA RÉCAPITULE LES FINITIONS DES COMPOSITIONS PRÉSENTÉES AUX PAGES SUIVANTES. HIER EINE ZUSAMMENFASSUNG DER FINISHS DER AUF DEN FOLGENDEN SEITEN GEZEIGTEN KOMBINATIONSVORSCHLÄGE. EN EL SIGUIENTE ESQUEMA SE ENCUENTRAN SINTEZIZADOS LOS ACABADOS DE LAS COMPOSICIONES QUE SE PRESENTAN EN LAS PRÓXIMAS PÁGINAS.



STRUTTURA BIANCA  
 CARCASE WHITE  
 STRUCTURE BLANCHE  
 KORPUS WEISS  
 ESTRUCTURA BLANCA



STRUTTURA TEXTYLE SABBIA  
 TEXTYLE SAND CARCASE  
 STRUCTURE TEXTYLE SABLE  
 KORPUS TEXTYLE SAND  
 ESTRUCTURA TEXTYLE ARENA

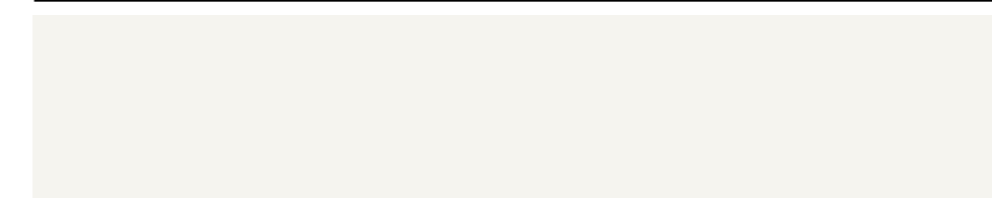

ANTA LACCATA LUCIDA BIANCO PRESTIGE RAL 9016  
 WHITE PRESTIGE GLOSSY LACQUERED DOOR RAL 9016  
 PORTE LAQUEE BRILLANTE BLANC PRESTIGE RAL 9016  
 FRONT GLÄNZEND LACKIERT VERKEHRSWEISS RAL 9016  
 PUERTA LACADA BRILLANTE BLANCO PRESTIGE RAL 9016



ANTA IMPIALLACCIATA VERSUS ROVERE TABACCO SCAV 731  
 TOBACCO OAK VERSUS VENEERED DOOR SCAV 731  
 PORTE PLAQUEE VERSUS CHENE TABAC SCAV 731  
 FRONT FURNIERHÖLZ VERSUS EICHE TABAK SCAV 731  
 PUERTA ENCHAPADA VERSUS ROBLE TABACO SCAV 731



ANTA VETRO LUCIDA GHIACCIO SCAV 559\_V  
 ICE POLISHED GLASS DOOR SCAV 559\_V  
 PORTE VERRE BRILLANTE GLACE SCAV 559\_V  
 FRONT GLÄNZENDES GLAS EISGRAU SCAV 559\_V  
 PUERTA DE CRISTAL BRILLANTE HIELO SCAV 559\_V



ELEMENTI A GIORNO LACCATI LUCIDI BLU BALTICO SCAV 555  
 BALTIC BLUE GLOSSY LACQUERED OPEN UNITS SCAV 555  
 ELEMENTS OUVERTS LAQUES BRILLANTS BLEU BALTIQUE SCAV 555  
 OFFENE ELEMENTE GLÄNZEND LACKIERT BALTIKBLAU SCAV 555  
 ELEMENTOS ABIERTOS LACADOS BRILLANTES AZUL BÁLTICO SCAV 555



ANTA VETRO LUCIDA BLU BALTICO SCAV 555\_V  
 BALTIC BLUE POLISHED GLASS DOOR SCAV 555\_V  
 PORTE VERRE BRILLANTE BLEU BALTIQUE SCAV 555\_V  
 FRONT GLÄNZENDES GLAS BALTIKBLAU SCAV 555\_V  
 PUERTA DE CRISTAL BRILLANTE AZUL BÁLTICO SCAV 555\_V





# MAPPADELLEFUNZIONI

FUNCTIONAL MAP / LISTE DES FONCTIONS  
 MAPPE DER FUNKTIONEN / MAPA DE LAS ÁREAS FUNCIONALES

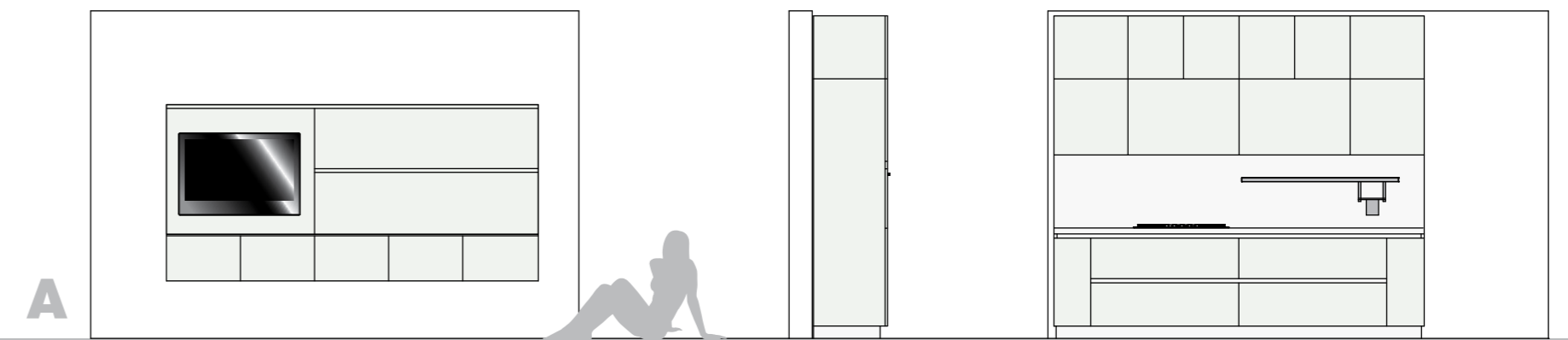
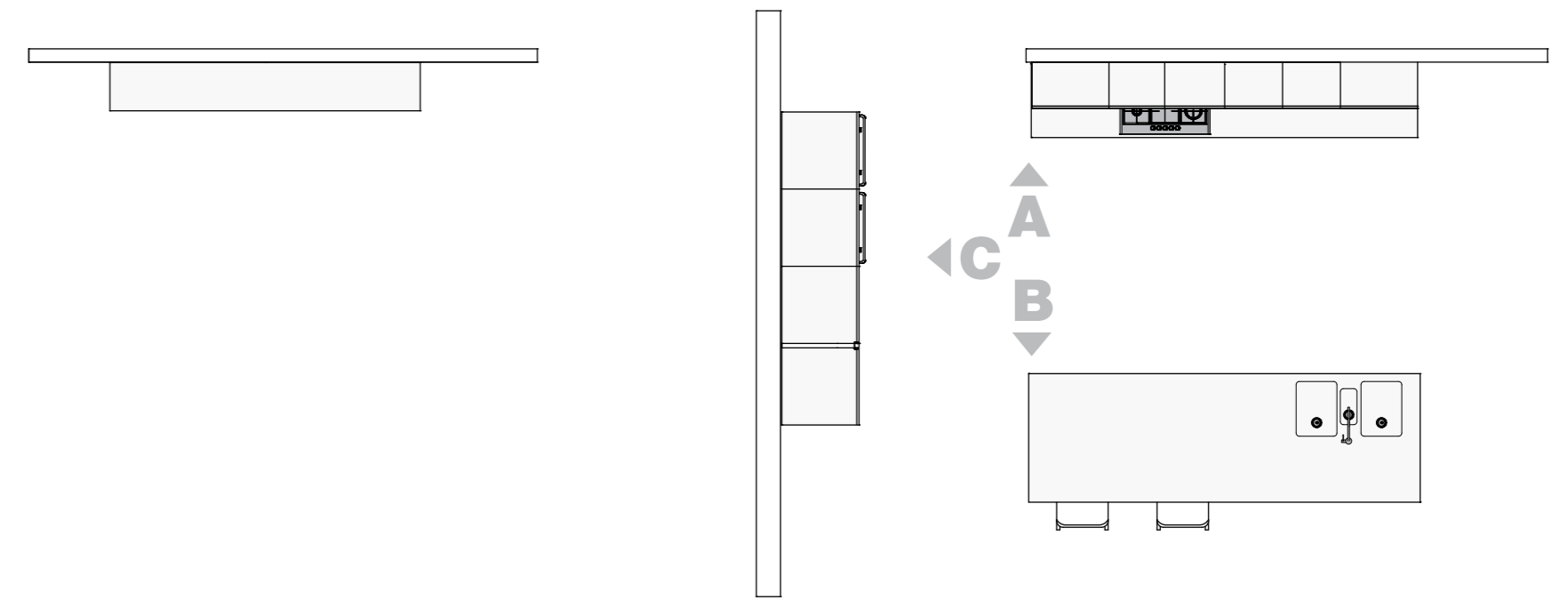

Soggiorno  
 Living area  
 Séjour  
 Wohnbereich  
 Mueble para sala de estar

Dispensa  
 Larder  
 Garde-manger  
 Vorrat  
 Despensa

Aspirazione  
 Extraction  
 Aspiration  
 Ansaugung  
 Aspiración

Dispensa  
 Larder  
 Garde-manger  
 Vorrat  
 Despensa

Dispensa  
 Larder  
 Garde-manger  
 Vorrat  
 Despensa

Cottura  
 Cooking  
 Cuisson  
 Kochen  
 Cocción

Preparazione  
 Preparation  
 Préparation  
 Zubereiten  
 Preparación

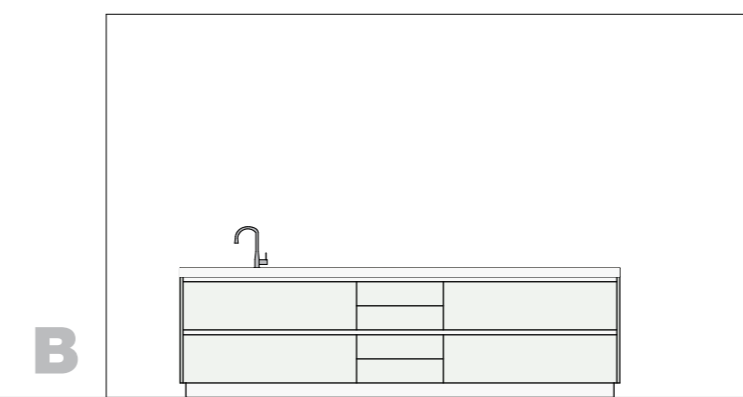

Lavaggio  
 Washing  
 Lavage

Preparazione  
 Preparation  
 Préparation

Preparazione  
 Preparation  
 Préparation

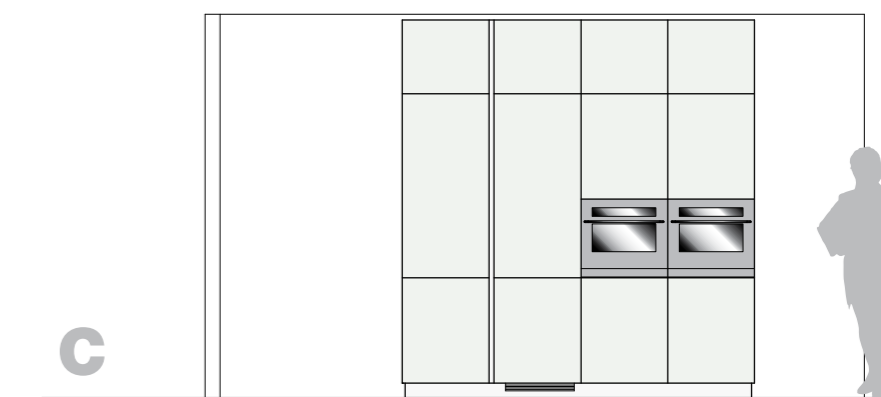

Dispensa  
 Larder  
 Garde-manger

Refrigerazione  
 Refrigerator  
 Réfrigération

Cottura  
 Cooking  
 Cuisson

Cottura  
 Cooking  
 Cuisson





Pensata come scenario dove la preparazione e la consumazione dei cibi si trasforma in spettacolo piacevolmente condiviso, la grande isola che caratterizza questa raffinata composizione è plurifunzionale (piano snack avanzato, lavello integrato al piano, vani e cestelli a cui si accede attraverso gole) / Designed as a scenario where the preparation and consumption of food turns into a pleasantly shared ritual, the large island that distinguishes this refined composition is multifunctional (advanced design for the snack top, sink integrated in the top, grooves to access compartments and baskets). / Conçue comme décor scénique où la préparation et la consommation des repas se transforment en un rituel agréablement partagé, le grand îlot qui caractérise cette composition raffinée est multifonctionnel (plan snack moderne, évier intégré au plan, niches et paniers auxquels il est possible d'accéder par des rainures). / Als Szenarium gedacht, in dem die Zubereitung und der Verzehr der Speisen sich in ein angenehm geteiltes Ritual verwandelt; die große Insel, die diese raffinierte Kombination auszeichnet, ist multifunktional (vorgeführte Snack-Platte, in die Arbeitsplatte integrierte Spüle, Fächer mit Körben, die mit Griffriellen geöffnet werden). / La gran isla que caracteriza esta refinada composición, ideada como escenario donde la preparación y el consumo de los alimentos se transforma en un ritual placenteramente compartido, es una estructura plurifuncional, compuesta por una encimera snack avanzada, un fregadero integrado en la encimera, y compartimentos y cestos a los que se accede mediante el perfil tirador.





In continuità con l'ambiente operativo, la composizione soggiorno sospesa aggiunge alla vita domestica e a quella di relazione, altre opportunità. Tra eleganti contenitori, ripiani, mensole e spazio per la TV regna un'atmosfera di relax e di accoglienza.

As a continuity with the operational area, the suspended living room composition adds other opportunities to domestic and social life. A relaxed and welcoming atmosphere reigns over the elegant containers, inner shelves, shelves and TV space.

Dans la continuité de l'environnement travail, la composition living rehaussée ajoute à la vie domestique et relationnelle, d'autres opportunités. Entre d'élégants récipients, rayons, consoles et espace pour la TV règne une ambiance détendue et chaleureuse.

In Kontinuität mit dem Arbeitsambiente erweitert die Kombination des Wohnbereichs für die Wandmontage das Leben zuhause und die Partnerschaft und weitere Möglichkeiten. Zwischen eleganten Behälter, Einlegeböden, Borden und Raum für den Fernseher herrscht eine entspannte und einladende Atmosphäre.

En continuidad con el ambiente operativo, la composición de salón suspendida añade a la vida doméstica y a la relacional otras oportunidades. Entre elegantes recipientes, anaqueles, repisas y espacio para la TV reina una atmósfera de relax y de hospitalidad.



## LIBERAMENTE MULTIPLA

LIBERAMENTE MULTIPLE / LIBERAMENTE MULTIPLE / FREI MULTIEPEL  
LIBERAMENTE MÚLTIPLE

TECNOLOGIA + LEGNO / TECHNOLOGY + WOOD / TECHNOLOGIE + BOIS /  
TECHNOLOGIE + HOLZ / TECNOLOGÍA + MADERA



La cucina LiberaMente esprime le sue potenzialità anche in spazi anticonvenzionali. L'ampia disponibilità di finiture (dispone anche di ante impiallacciate Rovere e vetri diversamente colorati) e la varietà di soluzioni consentono in tutti i casi creatività e libertà compositiva. / The LiberaMente kitchen expresses its potential also in unconventional spaces. The variety of solutions and the wide range of finishes (including Oak veneered finishes and a variety of colours for glass surfaces) allow for compositional creativity and freedom in all cases. / La cuisine LiberaMente exprime ses capacités dans les espaces non conventionnels. La variété des solutions et la disponibilité importante des finitions (parmi lesquelles, on trouve aussi des portes plaquées Chêne et des verres colorés différemment) permettent, dans tous les cas de figure, d'exprimer créativité et liberté de composition. / Die Küche Frei zeigt ihre Möglichkeiten auch in unkonventionellen Räumen. Die große Auswahl an Lösungen und Finishes (darunter auch Fronten aus Furnierholz Eiche und unterschiedlich farbigen Glasflächen) ermöglicht in allen Fällen Kreativität und Freiheit beim Kombinieren. / La cocina LiberaMente exprime sus potencialidades también en los espacios no convencionales. La variedad de soluciones y la amplia disponibilidad de acabados (entre estos también las puertas enchapadas Roble y los cristales de diversos colores) permiten en todos los casos creatividad y libertad compositiva.





## LIBERAMENTE FUNZIONALE

LIBERAMENTE FUNCTIONAL / LIBERAMENTE FONCTIONNELLE  
FREI FUNKTIONELL / LIBERAMENTE FUNCIONAL

Banchi dotati di piano cottura e lavello con tavoli integrati, possono articolare lo spazio attribuendogli forte personalità. Carattere unico ha questa composizione a sviluppo continuo (cucina e soggiorno in un unico ambiente), caratterizzata anche da elettrodomestici di nuova generazione (cappa Laguna squadrata e forni multifunzione). / Counters fitted with hobs, sinks and integrated tables can outline spaces by giving them a strong character, as this composition with a continuous development shows (kitchen and living room in the same room), which also features latest-generation electrical appliances (squared Laguna hood and multi-function ovens). / Des comptoirs pourvus de plan cuisson et d'évier avec tables intégrées, peuvent articuler l'espace en lui donnant une forte personnalité, comme le montre cette composition en agencement continu (cuisine et séjour en un seul endroit), caractérisée aussi par l'électroménager de dernière génération (hotte Laguna carrée et fours multifonctionnels). / Theken mit Kochfeld und Spüle mit integrierten Tischen können den Raum gliedern und ihm eine starke Persönlichkeit verleihen, wie diese Kombination mit kontinuierlicher Entwicklung zeigt (Küche und Wohnbereich in einem einzigen Ambiente), gekennzeichnet auch durch Elektrogeräte der neuesten Generation (Abzugshaube Laguna rechteckig und Multifunktionsöfen). / Los bancos con encimera y fregadero con mesas integradas, pueden articular el espacio atribuyéndole fuerte personalidad, como lo demuestra esta composición con desarrollo continuo (cocina y salón en un solo ambiente), caracterizada también por electrodomésticos de nueva generación (campana Laguna escuadrada y hornos multifunción).



PENISOLA CON TAVOLI  
INTEGRATI / PENINSULA  
WITH INTEGRATED TABLES  
/ PENINSULE AVEC TABLES  
INTEGRES / HALBINSEL MIT  
INTEGRIERTEN TISCHEN /  
PENÍNSULA CON MESAS  
INTEGRADAS









# LIBERAMENTE CREATIVA

LIBERAMENTE CREATIVE / LIBERAMENTE CREATRICE  
 FREI KREATIV / LIBERAMENTE CREATIVA



COLORE PER IL SOGGIORNO  
 / COLOUR FOR THE LIVING  
 ROOM / COULEUR POUR LE  
 SEJOUR / FARBE FÜR DEN  
 / WOHNBEREICH / COLOR  
 PARA EL SALÓN



La composizione soggiorno (collegata a uno degli elementi della cucina) è valorizzata da due diversi colori: Ghiaccio lucido e Blu Baltico lucido, scelti per caratterizzare ante e piano in vetro e moduli a giorno laccati. / The living room composition (connected to one of the elements of the kitchen) is enhanced by two different colours: Glossy Ice and glossy Baltic Blue, chosen for the glass doors and top and the lacquered open modules. / La composition living (liée à un des éléments de la cuisine) est valorisée par deux couleurs différentes : Glace brillant et Bleu Baltique brillant, choisies pour caractériser portes et plans en verre et modules ouverts laqués. / Die Kombination für den Wohnbereich (mit einem der Elemente der Küche verbunden) wird durch zwei verschiedene Farben hervorgehoben: Eisgrau glänzend und Baltikblau glänzend, gewählt und die Fronten und Arbeitsfläche aus Glas und die offenen lackierten Modulen auszuzeichnen. / La composición de salón (conectada a uno de los elementos de la cocina) está valorizada por dos colores diversos: Hielo brillante y Azul Báltico brillante, seleccionados para caracterizar las puertas y la encimera de cristal y los módulos abiertos lacados.



**LIBERAMENTE LIVING**  
LIBERAMENTE LIVING / LIBERAMENTE LIVING  
FREI WOHNBEREICH / LIBERAMENTE SALÓN

# GI OR NO

Creatività infinita con il programma LiberaMente. Innovazione, fantasia ed eleganza si manifestano anche attraverso le opportunità di realizzare ambienti living contemporanei a proprio gusto e misura. / Endless creativity with LiberaMente collection. Innovation, imagination and elegance are also expressed through the opportunity to create contemporary living spaces according to your own taste and needs in terms of space. / Créativité infinie avec le programme LiberaMente. Innovation, imagination et élégance se révèlent aussi à travers les occasions de réaliser des atmosphères living contemporaines selon ses goûts et ses couleurs. / Unbegrenzte Kreativität mit dem Programm Frei. Innovation, Fantasie und Eleganz kommen auch über die Möglichkeiten zum Ausdruck, sich ein zeitgenössisches Wohnambiente nach eigenem Maß und Geschmack zu schaffen. / Creatividad infinita con el programa LiberaMente. La innovación, fantasía y elegancia también se manifiestan mediante las oportunidades de realizar ambientes de salón contemporáneos a su gusto y su medida.



# LIBERAMENTE LIVING

LIBERAMENTE LIVING / LIBERAMENTE LIVING  
FREI WOHNBEREICH / LIBERAMENTE SALÓN

1. Composizione living realizzata con un elemento basso per il soggiorno (ante laccate lucido Lino), uno schienale e piano in decorativo Larice Morello e moduli pensili di diversa misura (con ante in decorativo Larice Morello e a giorno laccato Lucido Lino). / Living area composition featuring a medium-height element for the living room (lacquered glossy Linseed doors and Morello Larch Decorative top), back panel and wall-mounted modules in various sizes (with Morello Larch Decorative doors and glossy lacquered Linseed open units). / Composition living réalisée avec un élément bas pour le séjour (portes laquées brillant Lin et plan Motif Mélèze Moreau), un dossier et des modules hauts de différente taille (avec des portes Motif Mélèze Moreau et niches ouvertes laquées Brillant Lin). / Die Kombination für den Wohnbereich mit niedrigem Element (glänzend in Leinen lackierte Fronten und Arbeitsplatte mit Dekor Lärche Morello), Rückseite und Oberschränke mit unterschiedlichen Maßen (mit Fronten mit Dekor Lärche Morello und offene lackierte Fächer in Leinen glänzend). / Composición de salón realizada con un elemento bajo para el salón (puertas lacadas brillante Hilo y encimera en Decorativo Alerce Morello), un respaldo y módulos de pared de diferentes tamaños (con puertas en Decorativo Alerce Morello y compartimentos abiertos lacados Brillante Hilo).

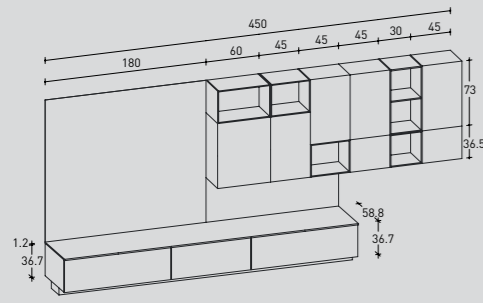

3. Moduli con ante decorativo Noce Nattè per le basi e laccato lucido Bianco Prestige per i pensili della stessa misura (90 cm). La composizione living ha piano in vetro lucido Bianco Assoluto. / Modules with Decorative Walnut Nattè doors for the base units and Prestige White glossy lacquered doors for the wall units with the same size (90 cm). The living area composition has an Absolute White polished glass top. / Modules avec portes Motif Noyer Nattè pour les bas, et laquées brillant Blanc Prestige pour les hauts de la même dimension (90 cm). La composition living a un plan en verre brillant Blanc Absolu. / Module mit Fronten mit Dekor Nussbaum Nattè für die Unterschränke und glänzend in Verkehrsweiß lackiert für die Oberschränke mit demselben Maß (90 cm). Die Kombination hat eine Platte aus glänzendem Glas in Weiß Absolut. / Módulos con puertas en Decorativo Nogal Nattè para las bases, y lacadas brillante Blanco Prestige para los muebles de pared del mismo tamaño (90 cm). La composición de salón tiene la encimera de cristal lúcido Blanco Absoluto.

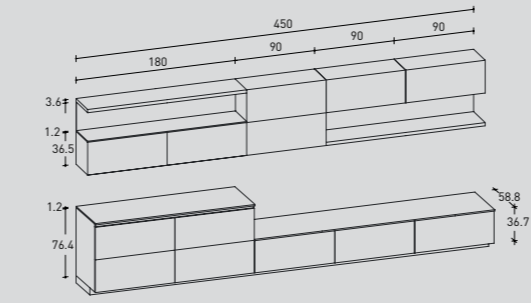

2. Un'area per il soggiorno che si avvale di un elemento base modulare con ante in decorativo Rovere Kaki, piano e schienale laccato lucido Avorio e di una composizione sospesa caratterizzata da moduli con fondi luminosi e con ante sempre in decorativo Rovere Kaki. / An area for the living room that features a modular base unit with Kaki Oak Decorative doors, glossy lacquered Ivory top and back panel and suspended composition featuring modules with luminous bottoms and with doors, again made with Decorative Kaki Oak. / Une zone pour le séjour jouissant d'un élément bas modulaire avec portes en Motif Chêne Kaki, plan et dossier laqué brillant Ivoire et composition suspendue caractérisée par des modules avec fonds lumineux et des portes également en Motif Chêne Kaki. / Ein Bereich für den Wohnbereich aus einem modularen Unterschränkelement mit Fronten mit Dekoreiche Kaki, Arbeitsplatte und Rückseite glänzend in Elfenbein lackiert und Kombination für die Wandmontage, die sich durch Module mit Böden mit Beleuchtung und Fronten auszeichnet, die ebenfalls mit dem Dekor Eiche Kaki versehen sind. / Un área para el salón que se vale de un elemento base modular con puertas en Decorativo Roble Kaki, encimera y respaldo lacado brillante Marfil y composición suspendida, caracterizada por módulos con fondos luminosos con puertas también en Decorativo Roble Kaki.

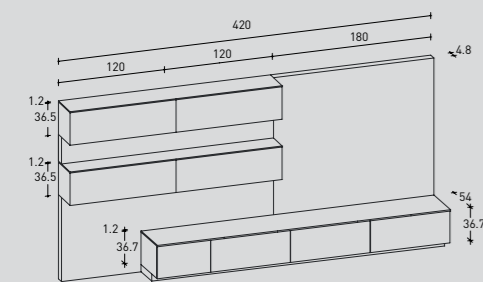

4. Entrambi in sospensione gli elementi che includono moduli con ante in vetro lucido Ghiaccio, mensola e schienali laccato lucido Blu Baltico, progettati per la parete di un'area soggiorno. / Both the elements featuring modules with Ice polished glass doors and Baltic Blue glossy lacquered shelves and back panels are suspended and designed for the wall of a living room area. / Les deux éléments, suspendus, qui comprennent des modules avec portes en verre brillant Bleu Baltique, des consoles et dossiers laqués brillant Bleu Baltique, conçus pour le mur d'un coin séjour. / Beide Elemente sind für die Wandmontage bestimmt und umfassen Module mit Fronten aus glänzendem Glas in Eisgrau, Borde und glänzend lackierte Rückseiten in Baltikblau, die für die Wand des Wohnbereichs geplant wurden. / Los dos elementos que incluyen módulos con puertas de cristal brillante Hielo, repisas y respaldos lacado brillante Azul Báltico son de pared, y están diseñados para colocarlos en la pared de un salón.

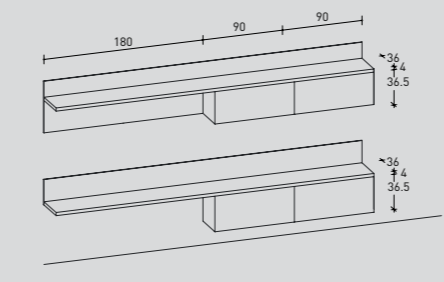

# LIBERAMENTE LIVING

LIBERAMENTE LIVING / LIBERAMENTE LIVING  
FREI WOHNBEREICH / LIBERAMENTE SALÓN

5. Un'asimmetrica composizione living con elementi in sospensione che si sovrappongono (ante impiallacciate Versus Rovere Tabacco, la mensola e lo schienale sono in laccato opaco Grigio Ferro) / An asymmetric living area composition with overlapping suspended elements (Tabacco Oak Versus veneered doors, glossy lacquered Iron Grey shelf and back panel) / Une composition asymétrique living avec éléments suspendus qui se superposent (des portes plaquées Versus Chêne Tabac, console et dossier en laqué opaque Gris Fer) / Eine asymmetrische Kombination für den Wohnbereich mit Elementen für die Wandmontage, die übereinander gesetzt werden (Fronten aus Furnierholz Versus Eiche Tabak, Bord und Rückseite matt lackiert in Eisengrau) / Una composición de salón asimétrica con elementos suspendidos que se superponen (puertas chapadas Versus Roble Tabaco, repisa y respaldo en lacado opaco Gris Hierro).

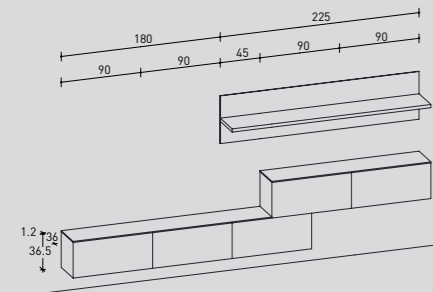

7. Soluzione a parete con base e pensili modulari (ante laccato lucido Bianco Prestige), piano, schienale e mensole laccati lucidi Tortora. Lo zoccolo è in alluminio. / A wall solution with modular base unit and wall units (Prestige White glossy lacquered doors) and glossy lacquered Dove top, back panel and shelves. The plinth is made with aluminium. / Solution avec mur aux bas et hauts modulaires (portes laqué brillant Blanc Prestige), plan, dossier et consoles laqués brillants Tourterelle. Le socle est en aluminium. / Wandlösung mit modularen Unterschränken und Oberschränken (glänzend lackierte Fronten in Verkehrsweiß), Platte, Rückseite und Borde glänzend in Taubengrau lackiert. Der Sockel ist aus Aluminium. / Solución de pared con base y muebles de pared modulares (puertas en lacado brillante Blanco Prestige), encimera, respaldo y repisas lacadas brillantes Tórtola. El rodapié es de aluminio.

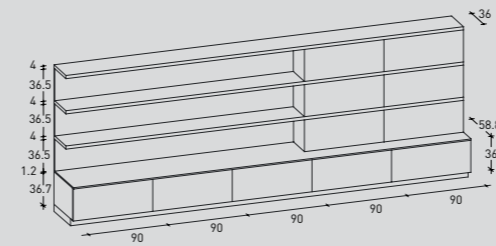

6. Un diverso progetto di composizione living che rende protagonista uno schienale in decorativo Rovere Bosco dove trovano sede un elemento modulare sospeso (ante e piano in vetro lucido Grigio Titanio) e mensole laccate lucide Grigio Titanio di diversa misura. / A different living area composition that highlights a Decorative Forest Oak back panel, which features a suspended modular element (Titanium Grey polished glass doors and top) and Titanium Grey glossy lacquered shelves that come in various sizes. / Un projet de composition living différent qui met en avant un dossier en Motif Chêne Bois où trouvent place un élément modulaire suspendu (portes et plan en verre brillant Gris Titan) et des consoles laquées brillantes Gris Titan de plusieurs dimensions. / Ein anderes Kombinationsprojekt für den Wohnbereich, bei dem die Rückseite mit Dekor Eiche Bosco die Hauptrolle spielt, an der sich ein modulares Element für die Wandmontage (Fronten und Platte aus glänzendem Glas in Titangrau) und glänzend lackierte Borde in Titangrau mit unterschiedlichen Maßen befinden. / Un diseño de salón diferente, que convierte en protagonista a un respaldo en decorativo Roble Bosque, donde encuentran lugar un elemento modular suspendido (puertas y encimera de cristal brillante Gris Titanio) y repisas en lacado brillante Gris Titanio de diferentes tamaños.

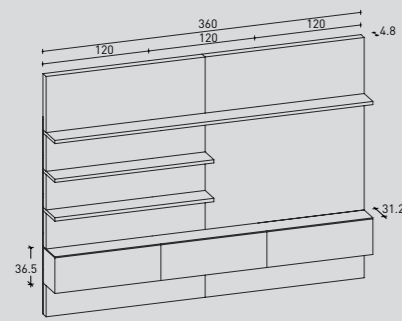

8. Libera composizione a parete con moduli chiusi di diversa misura (cm 90, cm 60, cm 30, le ante sono laccato opaco Panna Porcellana) e moduli a giorno in decorativo Larice Nuance di 30 cm, h. 36,5 cm e h. 103 cm / Free wall composition with closed modules that come in various sizes (90, 60 and 30 cm, Cream Porcelain matt lacquered doors) and 30 cm Decorative Nuance Larch open modules, 36,5 and 103 cm high. / Libre composition murale avec modules fermés de plusieurs dimensions (90, 60 et 30 cm, les portes sont en laqué opaque Crème Porcelaine), et les modules ouverts en Motif Mélèze Nuance de 30 cm, hauts de 36,5 et 103 cm. / Freie Wandkombination mit geschlossenen Modulen mit unterschiedlichen Maßen (90, 60 und 30 cm, die Fronten sind matt in der Farbe Creme Porzellan lackiert) und offenen Modulen mit Dekor Lärche Nuance 30 cm, mit einer Höhe von 36,5 und 103 cm. / Composición libre de pared con módulos cerrados de diferentes tamaños (90, 60 y 30 cm, las puertas son en lacado opaco Crema Porcelana), y módulos abiertos en decorativo Alerce Nuance de 30 cm, con altura de 36,5 y 103 cm.

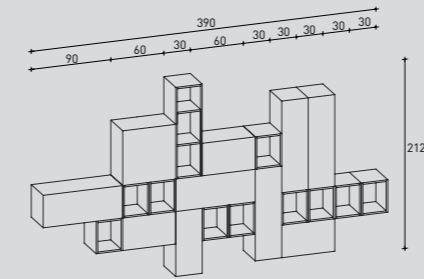

**COMPLEMENTI: SEDIE SGABELLI TAVOLI**

ACCESSORIES: CHAIRS STOOLS TABLES / COMPLEMENTS: CHAIRES TABOURETS TABLES  
ZUBEHÖR: STÜHLE HOCKER TISCHE / AUXILIARES: SILLAS TABURETES MESAS

TAVOLI  
SED  
IE SGABELLI  
BELLI





GLAM



MINIMAX



RHYTHM



SCENERY



SPRINT



TAI

**ALTRI TAVOLI CONSIGLIATI** Other recommended tables / Autres tables conseillées / Andere empfohlene Tische / Otras mesas recomendadas

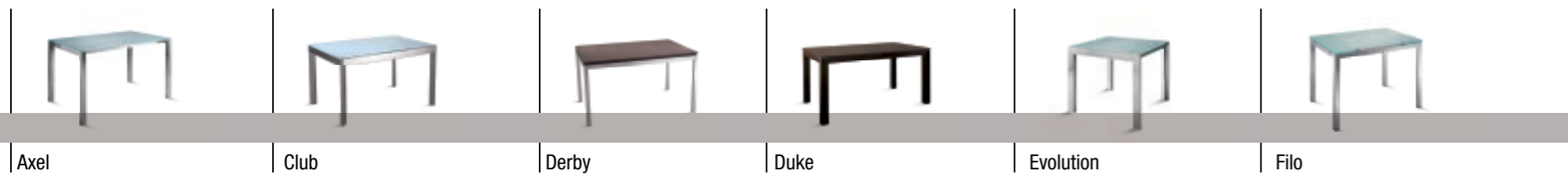

Axel | Club | Derby | Duke | Evolution | Filo

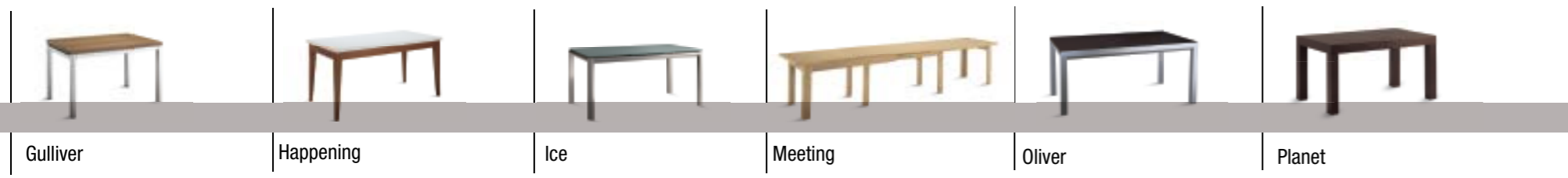

Gulliver | Happening | Ice | Meeting | Oliver | Planet

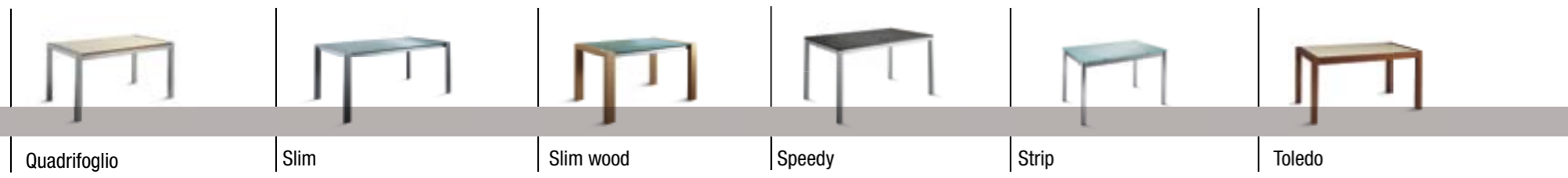

Quadrifoglio | Slim | Slim wood | Speedy | Strip | Toledo

<p>Per la cucina LIBERAMENTE sono disponibili anche altri modelli di tavoli e sedie e una grande varietà di piani, di accessori e di elettrodomestici. Per la scelta e le loro disponibilità si possono consultare, presso i Rivenditori, i relativi Cataloghi "Complementi", "Accessori", "Elettrodomestici" pubblicati dalla Scavolini.</p>	<p>Other models of table and chairs and a wide range of tops and accessories are also available for the LIBERAMENTE kitchen. For details and availability please consult Scavolini's «Tables and Chairs» and «Accessories» catalogues available from authorised dealers.</p>	<p>D'autres modèles de tables et chaises et une grande variété de plans de travail et d'accessoires sont également disponibles pour la cuisine LIBERAMENTE. Pour les choisir et pour en vérifier la disponibilité vous pouvez consulter les catalogues publiés par la Maison Scavolini «Tables et chaises» et «Accessoires» que vous trouverez chez les Revendeurs.</p>	<p>Weitere Tisch- und Stuhlmodelle fürs Modell LIBERAMENTE, sowie eine große Auswahl und Verfügbarkeit an Platten und Zubehör finden Sie bei Ihrem Scavolini-Händler in den Katalogen "Tische und Stühle" und "Zubehör".</p>	<p>Para la cocina LIBERAMENTE están disponibles además, otros modelos de mesas y sillas y una gran variedad de encimeras y de accesorios. Para su selección y su disponibilidad puede consultar donde los Revendedores los Catálogos correspondientes «Mesas y sillas» y «Accesorios» publicados por Scavolini, encimeras» o «Accesorios» publicados por Scavolini.</p>
---	--	---	--	---



AVENUE



ENDLESS



ENDLESS A SLITTA



ENDLESS A PIEDISTALLO



GLAM



YOUNGVILLE

**ALTRE SEDIE CONSIGLIATE** Other recommended chairs / Autres chaises conseillées / Andere empfohlene Stühle / Otras sillas recomendadas

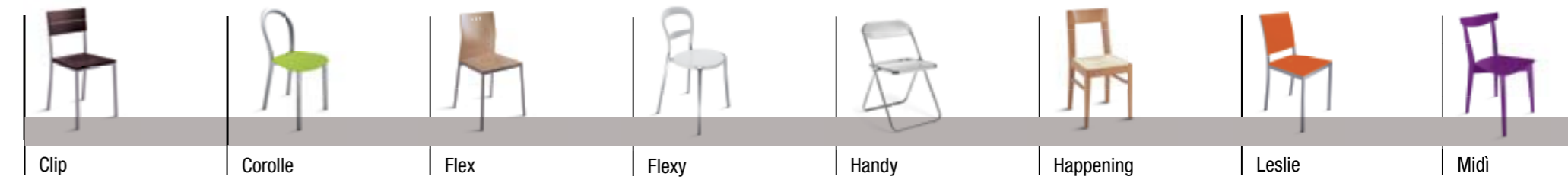

Clip | Corolle | Flex | Flexy | Handy | Happening | Leslie | Midi

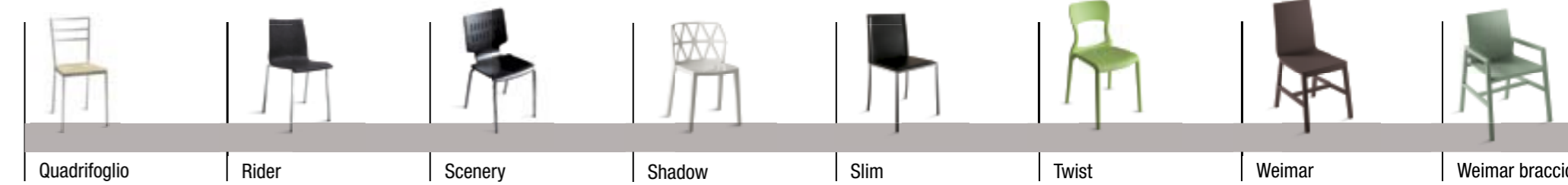

Quadrifoglio | Rider | Scenery | Shadow | Slim | Twist | Weimar | Weimar braccioni

**SGABELLI** STOOL / TABOURET / HOCKER / TABURETE



AVENUE



ENDLESS



ENDLESS A SLITTA



GLAM



SILHOUETTE



YOUNGVILLE

**ALTRI SGABELLI CONSIGLIATI** Other recommended stools / Autres tabourets conseillés / Andere empfohlene Hocker / Otros tabouretes recomendados

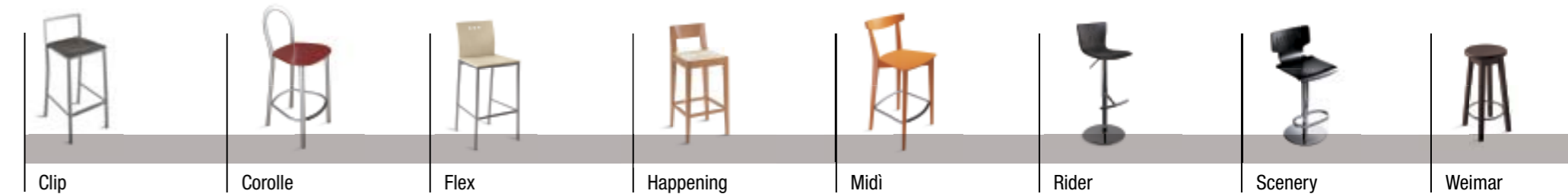

Clip | Corolle | Flex | Happening | Midi | Rider | Scenery | Weimar

STRUTTURA BIANCA  
WHITE CARCASE  
CAISSON BLANC  
KORPUS WEISS  
ESTRUCTURA BLANCA

STRUTTURA GRIGIO ALLUMINIO  
ALUMINIUM GREY CARCASE  
CAISSON GRIS ALUMINIUM  
KORPUS ALUMINIUM GRAU  
ESTRUCTURA GRIS ALUMINIO

STRUTTURA ROVERE BIANCO ASSOLUTO  
ABSOLUTE WHITE OAK CARCASE  
CAISSON CHENE BLANC ABSOLU  
KORPUS EICHE WEISS ABSOLUT  
ESTRUCTURA ROBLE BLANCO ASSOLUTO

STRUTTURA PANNA  
CREAM CARCASE  
CAISSON CRÈME  
KORPUS CRÈME  
ESTRUCTURA CREMA

STRUTTURA ROVERE DECAPÉ  
OAK DEGAPÉ CARCASE  
CAISSON CHÈNE DÉCAPÉ  
KORPUS EICHE DECAPÉ  
ESTRUCTURA ROBLE DECAPÉ

STRUTTURA ROVERE MORO  
DARK OAK CARCASE  
CAISSON EN CHENE FONCE  
KORPUS IN EICHE DUNKEL  
ESTRUCTURA ROBLE OSCURO

STRUTTURA ROVERE GRIGIO  
GREY OAK CARCASE  
CAISSON CHENE GRIS  
KORPUS EICHE GRAU  
ESTRUCTURA ROBLE GRIS

STRUTTURA TEKSTYLE SABBIA  
TEXTYLE SAND CARCASE  
CAISSON TEXTYLE SABLE  
KORPUS TEXTYLE SAND  
ESTRUCTURA TEKSTYLE ARENA

Anta Impiallacciata Veneered Door Porte Plaquée Furnierte Front Puerta Enchapada

● Cod. SCAV 636 Rovere Moro Dark Oak Chêne Foncé Eiche Dunkel Roble Oscuro	● Cod. SCAV 635 Rovere Chiaro Matt Light Chêne Clair Eiche Hell Roble Claro	● Cod. SCAV 664 Rovere Grigio Grey Oak Chêne Gris Eiche Grau Roble Gris	● Cod. SCAV 670 Rovere Bianco Assoluto White Oak colour Chêne Blanc Absolu Eiche Weiß Absolut Roble Blanco Absoluto
---	--	--	--

Anta laminata Laminate door Porte en stratifié Front Laminat Puerta Laminada

● Cod. SCAV 002 ○ Cod. SCAV 003 Bianco White Blanc Weiß Blanco	● Cod. SCAV 041 ○ Cod. SCAV 042 Panna porcellana Porcelain Cream Crème porcelaine Porzellan Creme Crema Porcelana	● Cod. SCAV 045 ○ Cod. SCAV 046 Panna Cream Crème Crema	● Cod. SCAV 307 ○ Cod. SCAV 308 Grigio Grey Gris Grau Gris	● Cod. SCAV 015 Rovere Bianco Assoluto Absolute White Oak Chêne Blanc Absolu Eiche Weiß Absolut Roble Blanco Absoluto	● Cod. SCAV 623 Rovere Foscari Foscari Oak Chêne Foscari Eiche Foscari Roble Foscari
● Cod. SCAV 021 Bianco Puro Pure White Blanc Pur Reinweiß Blanco Puro	● Cod. SCAV 047 ○ Cod. SCAV 048 Panna Cream Crème Crema	● Cod. SCAV 089 ○ Cod. SCAV 090 Giallo Yellow Jaune Gelb Amarillo	● Cod. SCAV 309 ○ Cod. SCAV 310 Grigio Grey Gris Grau Gris	○ Cod. SCAV 677 Olive Olive tree Olivier Olivenbaum Olivo	● Cod. SCAV 690 Nocino Nocino Nocino Nocino Nocino
● Cod. SCAV 380 Grigio Gabbiano Gull Grey Gris Mouette Mövingrau Gris Gaviota	● Cod. SCAV 359 ○ Cod. SCAV 360 Tortora Dove Tourterelle Taubengrau Törtola	● Cod. SCAV 389 ○ Cod. SCAV 390 Bruno Gazzella Gazelle Brown Brun Gazzelle Gazzellenbraun Marrón Gacela	● Cod. SCAV 379 Grigio Alpaca Alpaca Grey Gris Alpaga Alpakagrau Gris Alpaca	● Cod. SCAV 657 ○ Cod. SCAV 658 Rovere Grigio Grey Oak Chêne Gris Eiche Grau Roble Gris	● Cod. SCAV 641 Rovere Moro Dark Oak Chêne Foncé Eiche Dunkel Roble Oscuro

Opaca con bordo Alluminio, 41 colori  
Mat with Aluminium edge, 41 colours  
Opaque avec bord Aluminium, 41 coloris  
Matt mit Alukante, 41 Farben  
Mate con borde Aluminio, 41 colores

Opaca con bordo ABS, 41 colori  
Mat with ABS edge, 41 colours  
Opaque avec bord ABS, 41 coloris  
Matt mit ABS-Kante, 41 Farben  
Mate con borde ABS, 41 colores

Lucida con bordo Alluminio, 32 colori  
Gloss with Aluminium edge, 32 colours  
Brillante avec bord Aluminium, 32 coloris  
Hochglanz mit Alukante, 32 Farben  
Brillo con borde Aluminio, 32 colores

Lucida con bordo ABS, 32 colori  
Gloss with ABS edge, 32 colours  
Brillante avec bord ABS, 32 coloris  
Hochglanz mit ABS-Kante, 32 Farben  
Brillo con borde ABS, 32 colores

Anta impiallacciata rovere "Versus" "Versus" oak veneered door Porte plaquée chene "Versus" Front furnierholz eiche „Versus“ Puerta enchapada roble "Versus"

● Cod. SCAV 728 Rovere Impero Imperial Oak Chêne Empire Eiche Impero Roble Imperio	● Cod. SCAV 729 Rovere Barré Barré Oak Chêne Barré Eiche Barré Roble Barré	● Cod. SCAV 730 Rovere Cross Cross Oak Chêne Cross Eiche Cross Roble Cross	● Cod. SCAV 731 Rovere Tabacco Tobacco Oak Chêne Tabac Eiche Tabak Roble Tabaco
---	---	---	--

Anta Decorativo Melamine Door Porte Melamine Melaminbeschichtete Front Puerta con Revestimiento Melamínico

● Cod. SCAV 698 Larice Biscotto Biscuit Larch Mélèze Biscuit Eiche Biskuit Alerce Gallarda	● Cod. SCAV 699 Larice Avena Oat Larch Mélèze Avoine Lariche Avoine Alerce Avena	● Cod. SCAV 700 Larice Morello Dark Larch Mélèze Moreau Lariche Dunkel Alerce Pardo	● Cod. SCAV 701 Larice Zolfino Zolfino Larch Mélèze Zolfino Lariche Zolfino Alerce Zolfino	● Cod. SCAV 702 Rovere Fumo Smoke Oak Chêne Fumée Eiche Rauch Roble Humo	● Cod. SCAV 703 Rovere Cenere Ash Oak Chêne Cendre Eiche Asche Roble Ceniza	● Cod. SCAV 704 Rovere Sabbia Sand Oak Chêne Sable Eiche Sand Roble Arena	
● Cod. SCAV 705 Rovere Humus Humus Oak Chêne Humus Eiche Humus Roble Humus	● Cod. SCAV 706 Rovere Bosco Forest Oak Chêne Forêt Eiche Wald Roble Bosque	● Cod. SCAV 707 Rovere Terra Earth Oak Chêne Terre Eiche Erde Roble Tierra	● Cod. SCAV 708 Rovere Kaki Kaki Oak Chêne Kaki Eiche Khaki Roble Caqui	● Cod. SCAV 709 Rovere Ecrù Ecu Oak Chêne Ecrù Eiche Ekrù Roble Ecrù	● Cod. SCAV 710 Rovere Brina Frost Oak Chêne Givre Eiche Reif Roble Escarcha	● Cod. SCAV 711 Rovere Pergamena Parchment Oak Chêne Parchemin Eiche Pergament Roble Pergamino	
● Cod. SCAV 725 Rovere Voile Voile Oak Chêne Voile Eiche Voile Roble Voile	● Cod. SCAV 717 Larice Voile Voile Larch Mélèze Voile Lariche Voile Alerce Voile	● Cod. SCAV 723 Rovere Shantung Shantung Oak Chêne Shantung Eiche Shantung Roble Shantung	● Cod. SCAV 714 Larice Shantung Shantung Larch Mélèze Shantung Lariche Shantung Alerce Shantung	● Cod. SCAV 719 Rovere Chambray Chambray Oak Chêne Chambray Eiche Chambray Roble Chambray	● Cod. SCAV 713 Larice Chambray Chambray Larch Mélèze Chambray Lariche Chambray Alerce Chambray	● Cod. SCAV 721 Rovere Drill Drill Oak Chêne Drill Eiche Drill Roble Drill	● Cod. SCAV 714 Larice Drill Drill Larch Mélèze Drill Lariche Drill Alerce Drill
● Cod. SCAV 715 Larice Nuance Nuance Larch Mélèze Nuance Lariche Nuance Alerce Nuance	● Cod. SCAV 712 Larice Albis Albis Larch Mélèze Albis Lariche Albis Alerce Albis	● Cod. SCAV 718 Rovere Cambri Cambri Oak Chêne Cambri Eiche Cambri Roble Cambri	● Cod. SCAV 722 Rovere Melange Melange Oak Chêne Melange Eiche Melange Roble Melange	● Cod. SCAV 724 Rovere Tweed Tweed Oak Chêne Tweed Eiche Tweed Roble Tweed	● Cod. SCAV 727 Noce Natté Walnut Natté Noyer Natté Nussbaum Natté Nogal Natté	● Cod. SCAV 720 Rovere Class Class Oak Chêne Class Eiche Class Roble Class	● Cod. SCAV 726 Teak Grigio Teak Grey Teck Gris Teak Grau Teak Gris

Opaca con bordo ABS, 30 colori  
Mat with ABS edge, 30 colours  
Opaque avec bord ABS, 30 coloris  
Matt mit ABS-Kante, 30 Farben  
Mate con borde ABS, 30 colores

● Cod. SCAV 119 ○ Cod. SCAV 120 Arancio Orange Orange Orange Naranja	● Cod. SCAV 126 ○ Cod. SCAV 127 Rosso Red Rouge Rot Rojo	● Cod. SCAV 128 ○ Cod. SCAV 129 Rosso Red Rouge Rot Rojo	● Cod. SCAV 124 ○ Cod. SCAV 125 Rosso Red Rouge Rot Rojo	● Cod. SCAV 109 ○ Cod. SCAV 110 Lilla Lilac Lilas Lila Lila	● Cod. SCAV 287 ○ Cod. SCAV 288 Prugna Plum Prune Pflaume Ciruela	● Cod. SCAV 387 ○ Cod. SCAV 388 Moka Mocha Moka Mokka Moca	● Cod. SCAV 653 ○ Cod. SCAV 654 Zebreno Natural Zebreno Natural Zebreno Natural Zebreno Natural Zebreno Natural	● Cod. SCAV 692 Rovere Savoia Savoia Oak Chêne Savoia Eiche Savoia Roble Savoia
● Cod. SCAV 313 ○ Cod. SCAV 314 Grigio Grey Gris Grau Gris	● Cod. SCAV 317 ○ Cod. SCAV 318 Grigio Grey Gris Grau Gris	● Cod. SCAV 157 ○ Cod. SCAV 158 Pervinca Periwinkle Pervenche Flieder Vinca Pervinca	● Cod. SCAV 165 ○ Cod. SCAV 166 Azzurro Light Blue Bleu ciel Hellblau Celeste	● Cod. SCAV 197 ○ Cod. SCAV 198 Lavanda Lavender Lavande Lavendel Lavanda	● Cod. SCAV 195 ○ Cod. SCAV 196 Blu Polvere Dust Blue Bleu Poudre Pulverblau Azul Polvo	● Cod. SCAV 189 ○ Cod. SCAV 190 Blu Blue Bleu Blau Azul	● Cod. SCAV 693 Rovere Delfinato Delfinato Oak Chêne Delfinato Eiche Delfinato Roble Delfinato	● Cod. SCAV 694 Rovere Provence Provence Oak Chêne Provence Eiche Provence Roble Provence
● Cod. SCAV 262 ○ Cod. SCAV 263 Lime Lima Citron Vert Lime Lima	● Cod. SCAV 260 ○ Cod. SCAV 261 Verde Oliva Olive Green Vert Olive Olivengrün Verde Oliva	● Cod. SCAV 319 ○ Cod. SCAV 320 Grigio Acciaio Steel Grey Gris Acier Stahlgrau Gris Acero	● Cod. SCAV 331 ○ Cod. SCAV 332 Grigio Grey Gris Grau Gris	● Cod. SCAV 333 ○ Cod. SCAV 334 Grigio Grey Gris Grau Gris	● Cod. SCAV 417 ○ Cod. SCAV 418 Nero Black Noir Schwarz Negro			

Disponibilità colori Laminati effetto spazzolato Brushed effect laminate colours available Disponibilit  coloris Stratifi s effet bross   
Farbenpalette Laminat mit geb rstem Effekt Disponibilit d colores laminados efecto cepillado



▲ Cod. SCAV 682 Bianco White Blanc Weiß Blanco	▲ Cod. SCAV 681 Pero Glarus Glarus Pear Pomer Glarus Birbaum Glarus Peral Glarus	▲ Cod. SCAV 680 Larice Larch Mélèze Lariche Alerce
---	---	---

Decoro legno finitura effetto spazzolato e bordo ABS, 3 colori  
Brushed wood finish laminate and ABS edge, 3 colours  
D coration bois finition effet bross  et bord ABS, 3 coloris  
Dekor Holz Finish geb rster Effekt, ABS-Kante, 3 Farben  
Decoraci n madera efecto cepillado y borde ABS, 3 colores

● Finitura Opaca ○ Finitura Lucida ▲ Finitura Spazzolata  
● Mat Finish ○ Gloss Finish ▲ Brushed Finish  
● Finition Opaque ○ Finition Brillante ▲ Finition Bross e  
● Finish Matt ○ Finish Hochglanz ▲ Finish Geb rsted  
● Acabado Mate ○ Acabado Brillante ▲ Acabado Cepillado



Anta Laccata Lacquered door Porte Laquée Lackierte Front Puerta Lacada

		<ul style="list-style-type: none"> <li>● Cod. SCAV 019</li> <li>○ Cod. SCAV 019</li> </ul> <p>Bianco Assoluto Absolute White Blanc absolu Absolutweiß Blanco absoluto</p>	<ul style="list-style-type: none"> <li>● Cod. SCAV 376</li> <li>○ Cod. SCAV 376</li> </ul> <p>Avorio Ivory Elfenbein Marfil</p>	<ul style="list-style-type: none"> <li>● Cod. SCAV 559</li> <li>○ Cod. SCAV 559</li> </ul> <p>Ghiaccio Ice Glace Eisgrau Hielo</p>	<ul style="list-style-type: none"> <li>● Cod. SCAV 377</li> <li>○ Cod. SCAV 377</li> </ul> <p>Lino Linen Lin Leinen Lino</p>	<ul style="list-style-type: none"> <li>● Cod. SCAV 375</li> <li>○ Cod. SCAV 375</li> </ul> <p>Grigio Titanio Titanium Grey Gris titane Titangrau Gris Titano</p>	<ul style="list-style-type: none"> <li>● Cod. SCAV 424</li> <li>○ Cod. SCAV 424</li> </ul> <p>Nero Ardesia Slate Black Noir ardoise Schieferschwarz Negro Pizarra</p>	
		<ul style="list-style-type: none"> <li>● Cod. RAL 9016</li> <li>○ Cod. RAL 9016</li> </ul> <p>Bianco Prestige Prestige White Blanc Prestige Verkehrsweiß Blanco Prestige</p>	<ul style="list-style-type: none"> <li>● Cod. SCAV 041</li> <li>○ Cod. SCAV 042</li> </ul> <p>Panna porcellana Porcelain Cream Crème porcelaine Porzellan Creme Crema porcelana</p>	<ul style="list-style-type: none"> <li>● Cod. SCAV 301</li> <li>○ Cod. SCAV 302</li> </ul> <p>Grigio chiaro Light Grey Gris clair Hellgrau Gris claro</p>	<ul style="list-style-type: none"> <li>● Cod. SCAV 855</li> <li>○ Cod. SCAV 855</li> </ul> <p>Tortora Dove Tourterelle Taubengrau Törtola</p>	<ul style="list-style-type: none"> <li>● Cod. SCAV 856</li> <li>○ Cod. SCAV 856</li> </ul> <p>Visone Mink Vison Nerzfarbe Visón</p>	<ul style="list-style-type: none"> <li>● Cod. SCAV 357</li> <li>○ Cod. SCAV 358</li> </ul> <p>Grigio tundra Tundra Grey Gris toundra Tundragrau Gris tundra</p>	
<ul style="list-style-type: none"> <li>● Cod. SCAV 294</li> <li>○ Cod. SCAV 294</li> </ul> <p>Orchidea Orchid Orchidée Orchidee Orquídea</p>	<ul style="list-style-type: none"> <li>● Cod. SCAV 504</li> <li>○ Cod. SCAV 504</li> </ul> <p>Corallo Coral Corail Koralle Coral</p>	<ul style="list-style-type: none"> <li>● Cod. SCAV 084</li> <li>○ Cod. SCAV 084</li> </ul> <p>Giallo Sole Sun Yellow Jaune soleil Sonnengelb Amarillo Sol</p>	<ul style="list-style-type: none"> <li>● Cod. SCAV 503</li> <li>○ Cod. SCAV 503</li> </ul> <p>Arancio Kumquat Kumquat Orange Orange Kumquat Kumquat-Orange Naranja Kumquat</p>	<ul style="list-style-type: none"> <li>● Cod. SCAV 506</li> <li>○ Cod. SCAV 506</li> </ul> <p>Rosso Lampone Raspberry Red Rouge framboise Himbeerrot Rojo Frambuesa</p>	<ul style="list-style-type: none"> <li>● Cod. RAL 3001</li> <li>○ Cod. RAL 3001</li> </ul> <p>Rosso Red Rouge Rot Rojo</p>	<ul style="list-style-type: none"> <li>● Cod. SCAV 505</li> <li>○ Cod. SCAV 505</li> </ul> <p>Rosso Rubino Ruby Red Rouge rubis Rubinrot Rojo Rubí</p>	<ul style="list-style-type: none"> <li>● Cod. SCAV 293</li> <li>○ Cod. SCAV 293</li> </ul> <p>Ametista Amethyst Améthyste Amethyst Amatista</p>	<ul style="list-style-type: none"> <li>● Cod. SCAV 281</li> <li>○ Cod. SCAV 282</li> </ul> <p>Melanzana Aubergine Aubergine Aubergine Berenjena</p>
<ul style="list-style-type: none"> <li>● Cod. SCAV 273</li> <li>○ Cod. SCAV 273</li> </ul> <p>Lime Lime Citron vert Limette Lima</p>	<ul style="list-style-type: none"> <li>● Cod. SCAV 272</li> <li>○ Cod. SCAV 272</li> </ul> <p>Salvia Sage Sauge Salbei Salvia</p>	<ul style="list-style-type: none"> <li>● Cod. SCAV 271</li> <li>○ Cod. SCAV 271</li> </ul> <p>Verde Lichene Lichen Green Vert lichen Weißgrün Verde Liqueu</p>	<ul style="list-style-type: none"> <li>● Cod. SCAV 557</li> <li>○ Cod. SCAV 557</li> </ul> <p>Azzurro Laguna Lagoon Blue Bleu lagune Lagunenblau Azul claro Laguna</p>	<ul style="list-style-type: none"> <li>● Cod. SCAV 556</li> <li>○ Cod. SCAV 556</li> </ul> <p>Turchese Turquoise Turquoise Turkis Turquesa</p>	<ul style="list-style-type: none"> <li>● Cod. SCAV 555</li> <li>○ Cod. SCAV 555</li> </ul> <p>Blu Baltico Baltic Blue Bleu baltique Baltikblau Azul Báltico</p>	<ul style="list-style-type: none"> <li>● Cod. SCAV 558</li> <li>○ Cod. SCAV 558</li> </ul> <p>Blu Aviazione Deep Blue Bleu aviation Verkehrsblau Azul Aviación</p>	<ul style="list-style-type: none"> <li>● Cod. SCAV 374</li> <li>○ Cod. SCAV 374</li> </ul> <p>Grigio Ferro Iron Grey Gris fer Eisengrau Gris Hierro</p>	<ul style="list-style-type: none"> <li>● Cod. SCAV 395</li> <li>○ Cod. SCAV 395</li> </ul> <p>Cioccolato Chocolate Chocolat Schokolad Chocolate</p>

Anta vetro Glass door Porte vitrée Vitrinenfront Puerta de Cristal

		<ul style="list-style-type: none"> <li>● Cod. SCAV 019_V</li> <li>○ Cod. SCAV 019_V</li> </ul> <p>Bianco Assoluto Absolute White Blanc absolu Absolutweiß Blanco absoluto</p>	<ul style="list-style-type: none"> <li>● Cod. SCAV 376_V</li> <li>○ Cod. SCAV 376_V</li> </ul> <p>Avorio Ivory Elfenbein Marfil</p>	<ul style="list-style-type: none"> <li>● Cod. SCAV 377_V</li> <li>○ Cod. SCAV 377_V</li> </ul> <p>Lino Linen Lin Leinen Lino</p>	<ul style="list-style-type: none"> <li>● Cod. SCAV 375_V</li> <li>○ Cod. SCAV 375_V</li> </ul> <p>Grigio Titanio Titanium Grey Gris titane Titangrau Gris Titano</p>	<ul style="list-style-type: none"> <li>● Cod. SCAV 271_V</li> <li>○ Cod. SCAV 271_V</li> </ul> <p>Verde Lichene Lichen Green Vert lichen Weißgrün Verde Liqueu</p>
		<ul style="list-style-type: none"> <li>● Cod. SCAV 084_V</li> <li>○ Cod. SCAV 084_V</li> </ul> <p>Giallo Sole Sun Yellow Jaune soleil Sonnengelb Amarillo Sol</p>	<ul style="list-style-type: none"> <li>● Cod. SCAV 273_V</li> <li>○ Cod. SCAV 273_V</li> </ul> <p>Lime Lime Citron vert Limette Lima</p>	<ul style="list-style-type: none"> <li>● Cod. SCAV 272_V</li> <li>○ Cod. SCAV 272_V</li> </ul> <p>Salvia Sage Sauge Salbei Salvia</p>	<ul style="list-style-type: none"> <li>● Cod. SCAV 503_V</li> <li>○ Cod. SCAV 503_V</li> </ul> <p>Arancio Kumquat Kumquat Orange Orange Kumquat Kumquat-Orange Naranja Kumquat</p>	<ul style="list-style-type: none"> <li>● Cod. SCAV 374_V</li> <li>○ Cod. SCAV 374_V</li> </ul> <p>Grigio Ferro Iron Grey Gris fer Eisengrau Gris Hierro</p>
<ul style="list-style-type: none"> <li>● Cod. SCAV 294_V</li> <li>○ Cod. SCAV 294_V</li> </ul> <p>Orchidea Orchid Orchidée Orchidee Orquídea</p>	<ul style="list-style-type: none"> <li>● Cod. SCAV 504_V</li> <li>○ Cod. SCAV 504_V</li> </ul> <p>Corallo Coral Corail Koralle Coral</p>	<ul style="list-style-type: none"> <li>● Cod. SCAV 506_V</li> <li>○ Cod. SCAV 506_V</li> </ul> <p>Rosso Lampone Raspberry Red Rouge framboise Himbeerrot Rojo Frambuesa</p>	<ul style="list-style-type: none"> <li>● Cod. SCAV 505_V</li> <li>○ Cod. SCAV 505_V</li> </ul> <p>Rosso Rubino Ruby Red Rouge rubis Rubinrot Rojo Rubí</p>	<ul style="list-style-type: none"> <li>● Cod. SCAV 293_V</li> <li>○ Cod. SCAV 293_V</li> </ul> <p>Ametista Amethyst Améthyste Amethyst Amatista</p>	<ul style="list-style-type: none"> <li>● Cod. SCAV 395_V</li> <li>○ Cod. SCAV 395_V</li> </ul> <p>Cioccolato Chocolate Chocolat Schokolad Chocolate</p>	
<ul style="list-style-type: none"> <li>● Cod. SCAV 559_V</li> <li>○ Cod. SCAV 559_V</li> </ul> <p>Ghiaccio Ice Glace Eisgrau Hielo</p>	<ul style="list-style-type: none"> <li>● Cod. SCAV 557_V</li> <li>○ Cod. SCAV 557_V</li> </ul> <p>Azzurro Laguna Lagoon Blue Bleu lagune Lagunenblau Azul claro Laguna</p>	<ul style="list-style-type: none"> <li>● Cod. SCAV 556_V</li> <li>○ Cod. SCAV 556_V</li> </ul> <p>Turchese Turquoise Turquoise Turkis Turquesa</p>	<ul style="list-style-type: none"> <li>● Cod. SCAV 555_V</li> <li>○ Cod. SCAV 555_V</li> </ul> <p>Blu Baltico Baltic Blue Bleu baltique Baltikblau Azul Báltico</p>	<ul style="list-style-type: none"> <li>● Cod. SCAV 558_V</li> <li>○ Cod. SCAV 558_V</li> </ul> <p>Blu Aviazione Deep Blue Bleu aviation Verkehrsblau Azul Aviación</p>	<ul style="list-style-type: none"> <li>● Cod. SCAV 424_V</li> <li>○ Cod. SCAV 424_V</li> </ul> <p>Nero Ardesia Slate Black Noir ardoise Schieferschwarz Negro Pizarra</p>	

- Finitura Opaca
- Mat Finish
- Finitura Opaca
- Finition Brillante
- Finish Matt
- Finish Hochglanz
- Acabado Mate
- Acabado Brillante

Anta vetro Glass door Porte vitrée Vitrinenfront Puerta de Cristal

		
<p>Vetro e telaio Alluminio Glass, Aluminium frame Verre et cadre Aluminium Glas und Aluminiumrahmen Puerta de cristal con bastidor Aluminio</p>	<p>Vetro coprente e telaio Alluminio Non-transparent glass, Aluminium frame Verre mat et cadre Aluminium avec poignée intégrée Blickdichtes Glas und Aluminiumrahmen Puerta de cristal cubriente con bastidor Aluminio</p>	<p>Particolare apertura colonna Tall unit opening detail Détail ouverture colonne Detail Öffnung Hochschrank Particular apertura columna</p>

Disponibilità gole Handle grooves availability Disponibilité rainures Lieferbare griffillen Disponibilidad de perfiles tiradores

		
<p>Gola in Alluminio anodizzato Bianco opaco Matt White lacquered Aluminium Handle Groove Rainure aluminium anodisé blanc opaque Griffille aus Aluminium, Mattweiß lackiert Perfil tirador de Aluminio lacado Blanco opaco</p>	<p>Gola in Alluminio anodizzato Argento satinato Satin-Finish Silver anodised Aluminium Handle Groove Rainure aluminium anodisé argent satiné Griffille aus Eloxaluminium, Silber satiniert Perfil tirador de Aluminio anodizado Plata satinado</p>	<p>Gola in Alluminio anodizzato Nera opaca Matt Black anodised Aluminium Handle Groove Rainure aluminium laqué noir opaque Griffille aus Eloxaluminium, Mattschwarz Perfil tirador de Aluminio anodizado Negro opaco</p>



Particolare presa anta interna  
Handle detail of internal door  
Prise particulière porte intérieure  
Besonderer Griff Front innen  
Detalle toma puerta interna

I colori dei materiali illustrati all'interno del presente Catalogo, non sempre corrispondono a quelli reali per comprensibili motivi di stampa. Colori e tonalità si possono visionare presso i Punti Vendita, direttamente su prodotti e campioni.

The colours referring to the materials illustrated inside this Catalogue, do not always correspond to the real material for obvious printing reasons. Colours and shades can be seen at the Sales Outlets, directly on materials and samplers.

Les couleurs des matériaux illustrés à l'intérieur du présent Catalogue, ne correspondent pas toujours aux réels pour de compréhensibles motifs d'impression. Les couleurs et les tonalités peuvent être visionnées auprès des Points de Ventes, directement sur les produits et l'échantillonnage.

Aus drucktechnischen Gründen entsprechen die Farben der Materialien, die in diesem Katalog enthalten sind, nicht immer den echten Farben. Farben und Farböne können Sie beim Verkaufspunkt direkt auf dem Produkt oder Musterungen betrachten.

Los colores de los materiales ilustrados en el presente Catálogo no siempre coinciden con los reales por evidentes razones de impresión. Para ver los efectivos colores y tonalidades, UdS. podrán observar directamente los productos y los muestrarios en los Puntos de Venta.





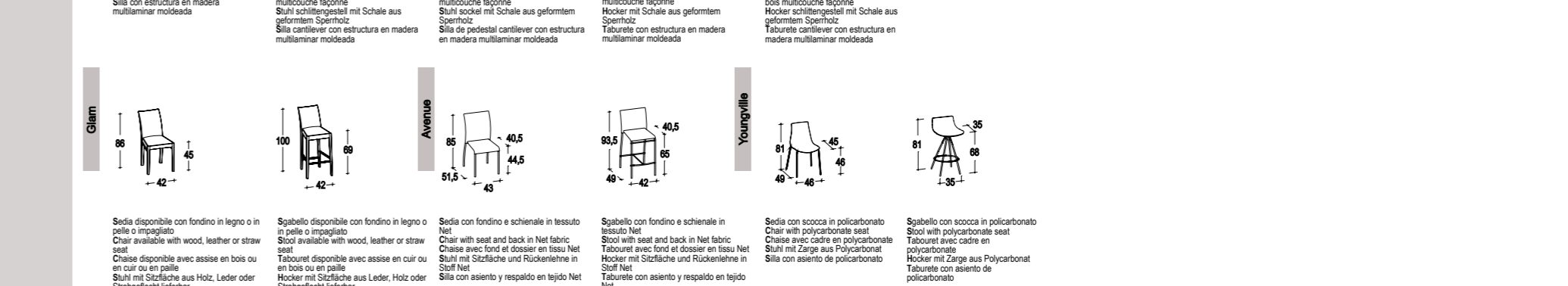
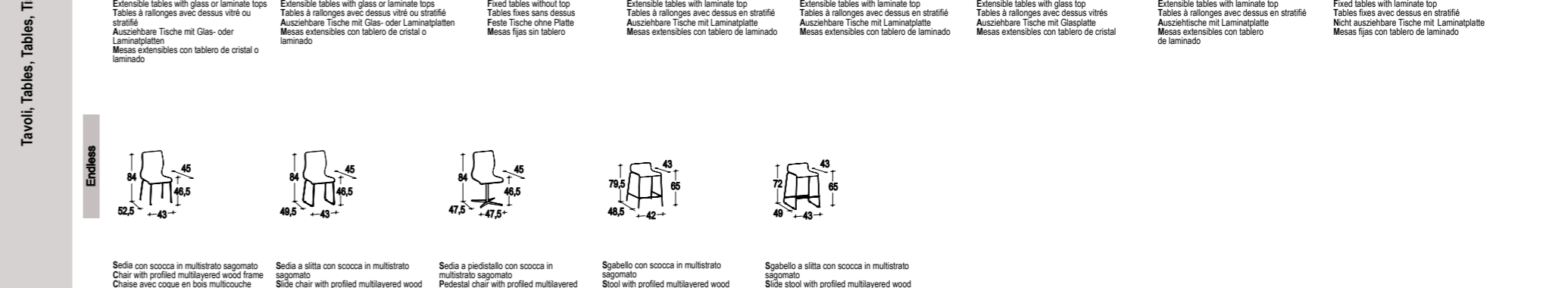
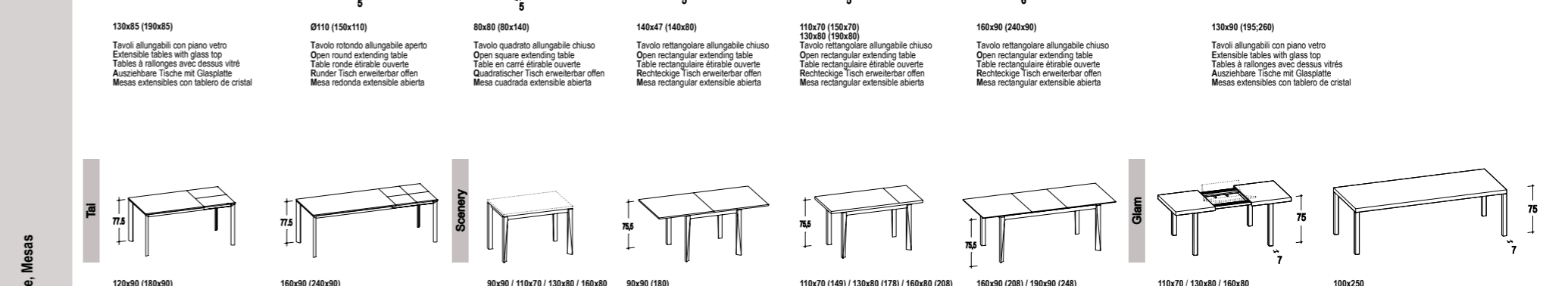
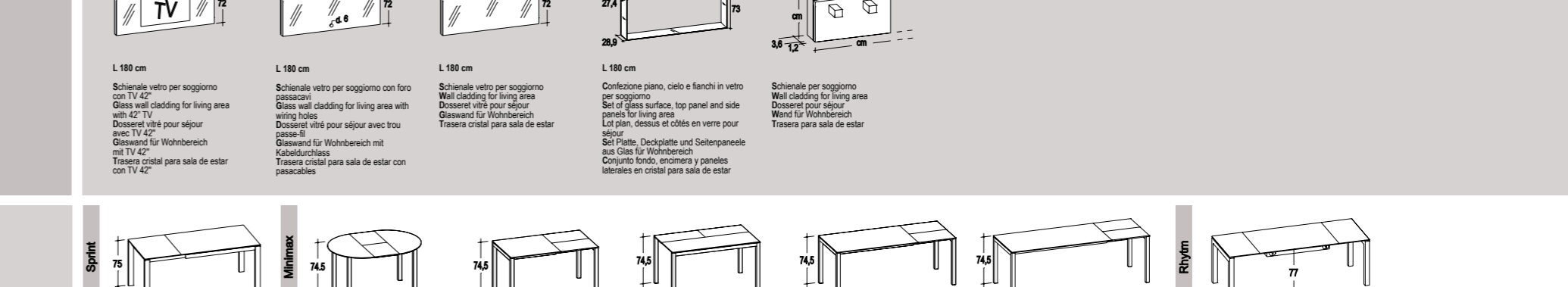
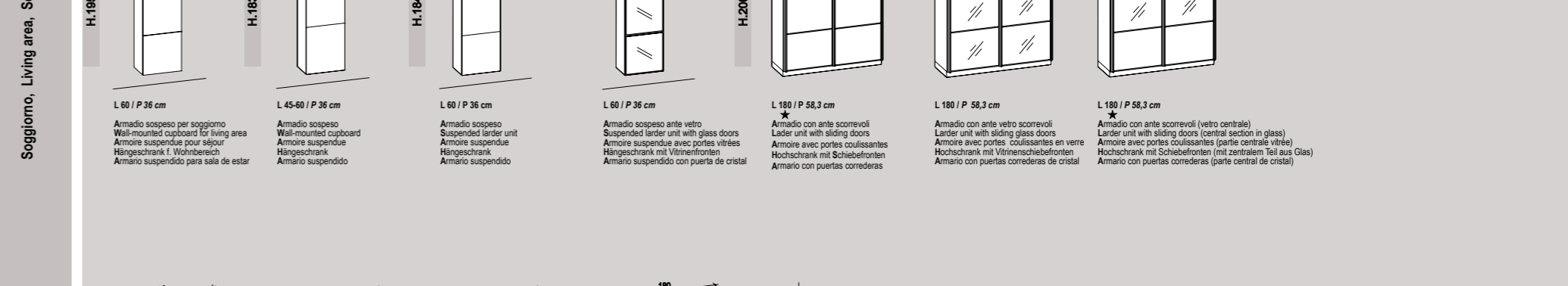
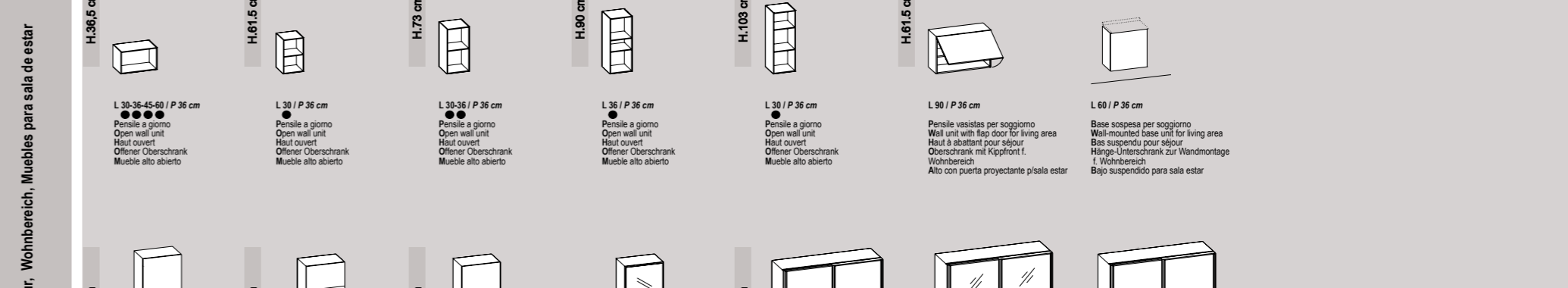
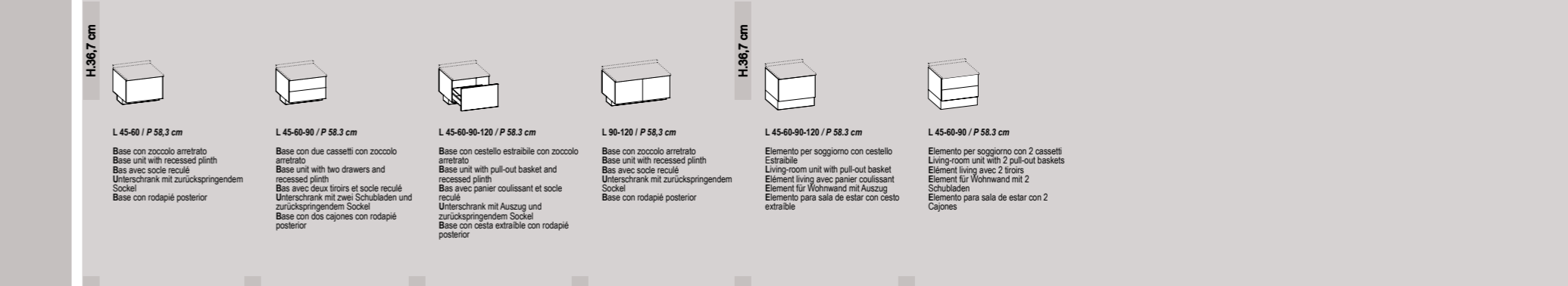
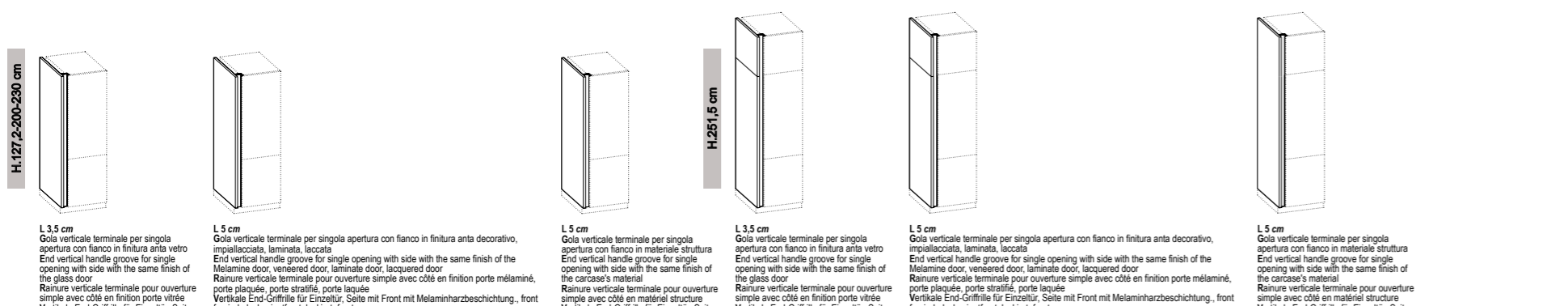
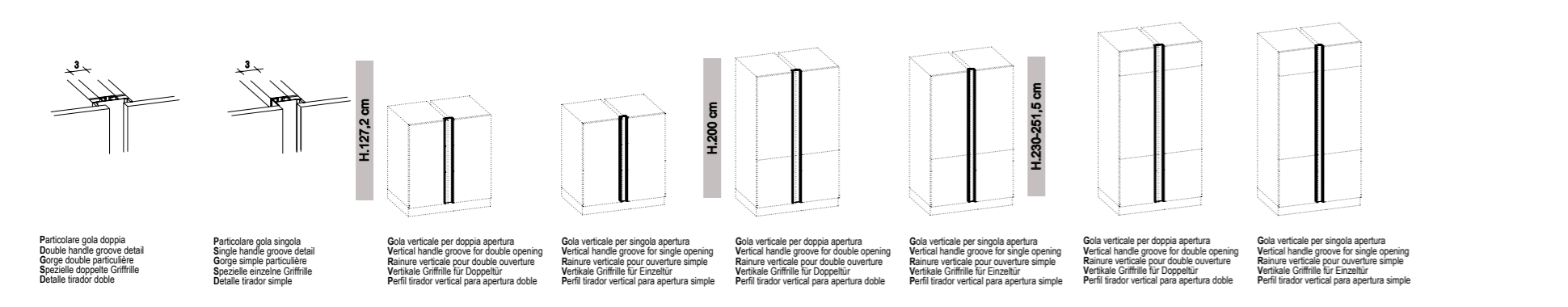
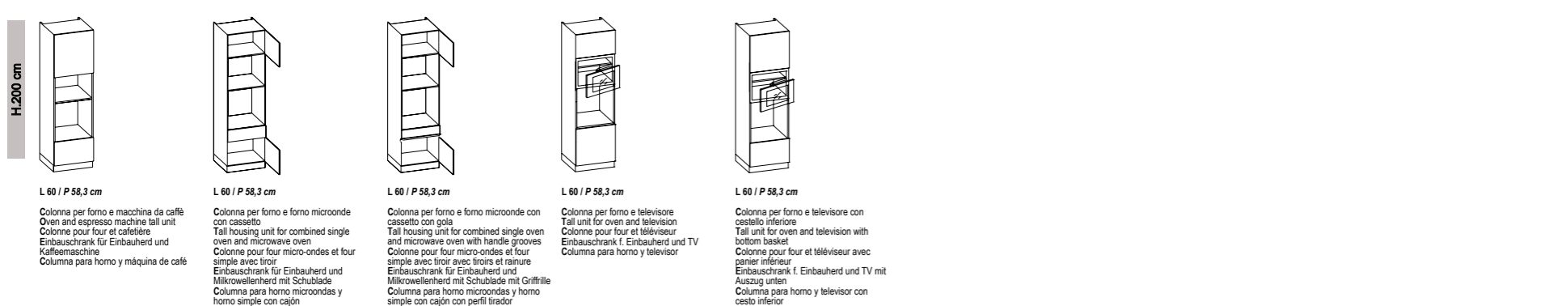
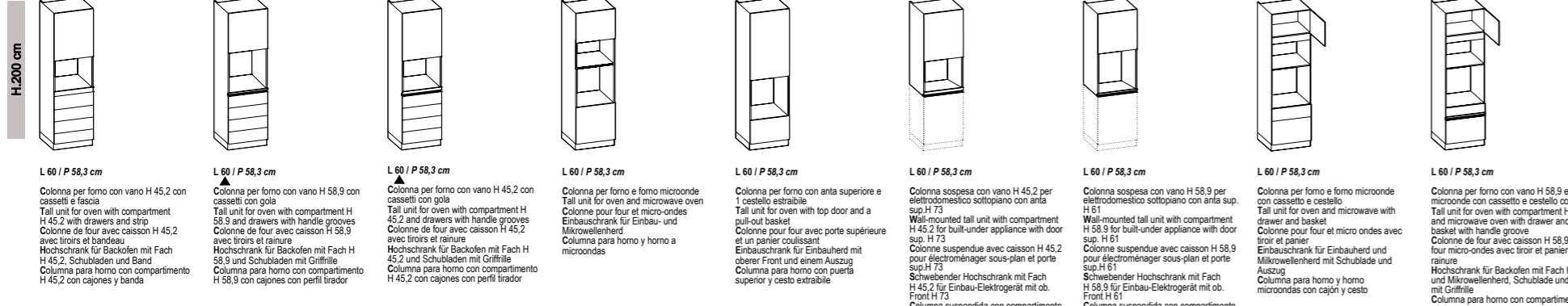
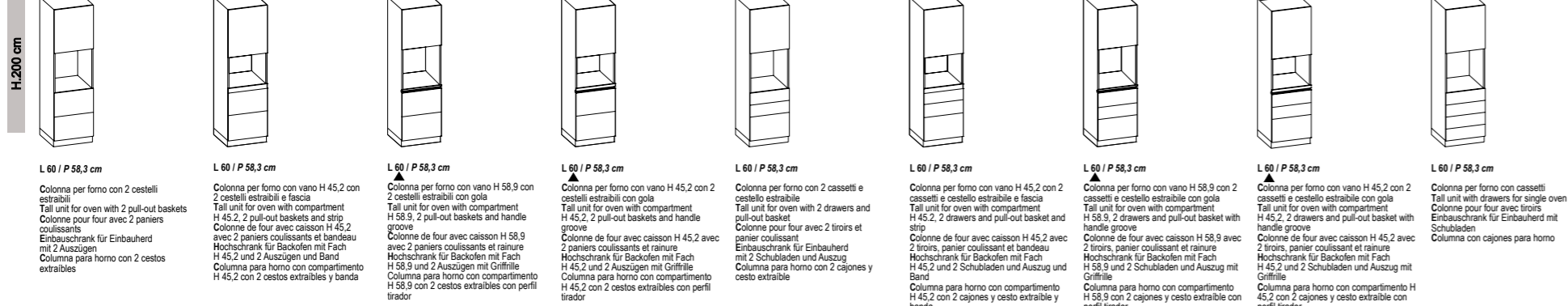
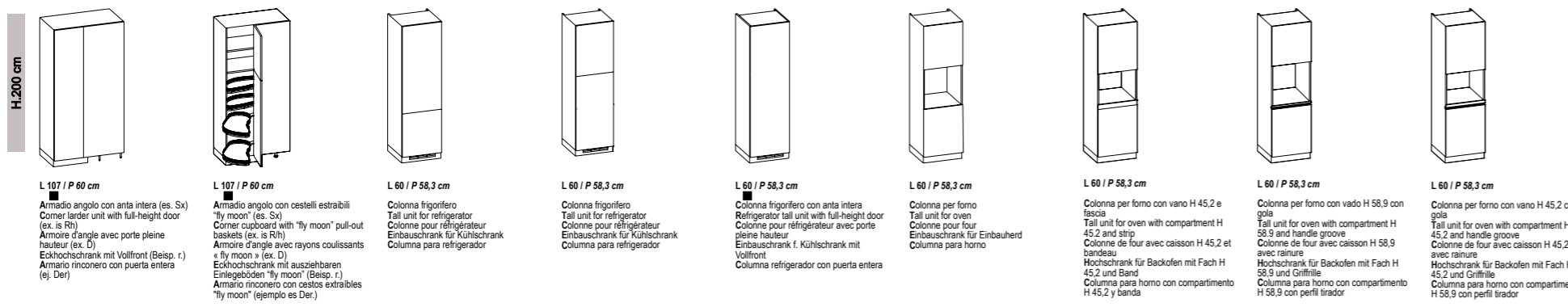
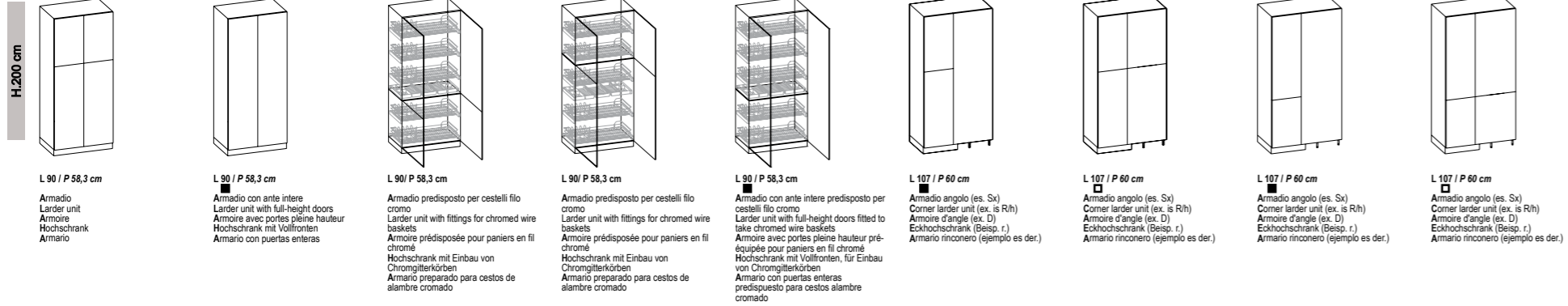



Vieni a scoprire con i tuoi occhi il mondo delle cucine Scavolini, presso i nostri Rivenditori potrai trovare un'ampia gamma di prodotti esposti, i cataloghi e tantissimo altro materiale informativo.

Come and discover the world of Scavolini kitchens with your own eyes. At our authorised Dealerships, you will find a wide range of products displayed, our catalogues and a wealth of informative material.

Venez découvrir l'univers des cuisines Scavolini. Auprès de nos Revendeurs agréés, vous trouverez une vaste gamme de cuisines exposées, des catalogues ainsi que d'autres matériels d'information.

Entdecken Sie die ganze Schönheit der Welt von Scavolini! Bei unseren Händlern finden Sie eine große Auswahl an Küchen, aufwändig gestaltete Kataloge und viel interessantes Informationsmaterial.

Venga a descubrir con sus propios ojos el mundo de las cocinas Scavolini: en las tiendas de nuestros Revendedores podrá encontrar un amplia gama de productos expuestos, así como los catálogos y muchísimo material informativo.



4941.001.12.2011.35000.90106733.360



La Scavolini è dotata di Sistemi di Gestione per la Qualità, l'Ambiente e la Salute e Sicurezza, in conformità alle norme UNI EN ISO 9001, UNI EN ISO 14001 e BS OHSAS 18001. Tutti i Sistemi sono stati certificati da parte dell'Ente Internazionale SGS.

Scavolini has Quality, Environment, Health and Safety Management Systems compliant with the UNI EN ISO 9001, UNI EN ISO 14001 and BS OHSAS 18001 standards. All three systems are certified by the international notified body SGS.

La Maison Scavolini a mis en place des Systèmes de Gestion de la Qualité, de l'Environnement, de la Santé et de la Sécurité selon les normes UNI EN ISO 9001, UNI EN ISO 14001 et BS OHSAS 18001. Tous les Systèmes ont été certifiés par l'Organisme International SGS.

Die Qualitäts-, Umwelt-, Arbeitssicherheits- und Gesundheitsschutz-Managementsysteme von Scavolini wurden vom renommierten internationalen Prüfdienstleister SGS nach den internationalen Normen UNI EN ISO 9001, UNI EN ISO 14001 und BS OHSAS 18001 zertifiziert.

Scavolini cuenta con un Sistema de Gestión para la Calidad, el Medio Ambiente, la Salud y Seguridad de conformidad con las normas UNI EN ISO 9001, UNI EN ISO 14001 y BS OHSAS 18001. Todos los sistemas han sido certificados por el ente internacional SGS.

Il presente catalogo è fornito dalla Scavolini SpA alla propria clientela che potrà liberamente consegnarlo al pubblico; non potrà invece assolutamente consegnarlo, nemmeno in forma riprodotta, a soggetti che svolgano attività commerciali nel settore (ad esempio agenti di commercio, commercianti, ecc...) in qualsiasi paese del mondo. Salvo eventuali deroghe, che dovranno risultare da atto scritto della Scavolini SpA, ogni violazione a quanto sopra sarà perseguita legalmente.

Scavolini Spa supplies this catalogue to its clientele, who are authorised to distribute it to members of the public with no restrictions. However, it may not be given, even in copied form, to anyone in business in the fitted kitchen sector (e.g. agents, dealers, etc.) anywhere in the world. Unless authorised in writing by Scavolini Spa, all breaches of the above conditions will result in prosecution.

Le présent catalogue est fourni par Scavolini SpA à sa propre clientèle qui pourra librement le donner au public; contrairement, il ne pourra absolument pas être donné, même pas en reproduction, à individu qui mène une activité commerciale dans le secteur (par exemple agents de commerce, revendeurs, ... etc.) dans n'importe quel pays du monde. Exclues éventuelles dérogations, qui devront résulter par des actes écrits de Scavolini SpA, toute violation au ci-dessus sera poursuivie légalement.

Dieser Katalog wird von Scavolini S.p.A. Ihren Kunden zur Verfügung gestellt und kann freilich dem Publikum ausgehändigt werden. Hingegen kann die Kundschaft ihn nicht, auch unter Form von Reproduktion, an Geschäftsleute, die die Tätigkeit in der Branche in irgendeinem Land der Welt ausüben, aushändigen (wie zum Beispiel Agenten, Verkäufer, usw.). Ausgenommen mögliche Abweichungen, die unter schriftlicher Form seitens Scavolini S.p.A. erfolgen müssen, wird irgendwelche Verletzung vom oben- angegebenen strafrechtlich bestraft.

Scavolini S.p.A. pone el presente catalogo a disposición de sus clientes, que podrán entregarlo libremente al público. Por otra parte los clientes no podrán entregarlo, tampoco en forma parcial, a sujetos del mismo sector comercial (por ejemplo, delegados, distribuidores...) en cualquier País del Mundo. Con la excepción de posibles derogaciones, que resulten de acto escrito de Scavolini S.p.A., cualquier violación a lo arriba expuesto podrá ser perseguida de forma legal.

Il design delle cucine Scavolini è tutelato con le modalità di legge. Inoltre, alcune parti del modello e/o alcune composizioni, possono essere oggetto di brevetazione e/o registrazione.

The design of Scavolini kitchens is protected by law. In addition, some parts of the model and/or some compositions may be patented and/or registered.

Le design des cuisines Scavolini est protégé par la loi. De plus, certaines parties du modèle et/ou certaines compositions peuvent faire l'objet d'un brevet et/ou d'un enregistrement.

Das Design der Scavolini-Küchen ist gesetzlich geschützt. Einige Teile des Modells und/oder einige Kombinationen können auch patentiert und/oder registriert sein. El diseño de las cocinas Scavolini está tutelado en virtud de las normas legales. Asimismo, algunas partes del modelo y/o algunas composiciones pueden estar patentadas y/o registradas.



Scavolini con il progetto Sunload ha raggiunto l'obiettivo di autoprodotto energia verde per i propri stabilimenti. L'impianto fotovoltaico, con una superficie totale di 57.000 mq, prevede una produzione annua di circa 4.000.000 kWh che ad oggi soddisfa la quasi totalità del fabbisogno energetico Scavolini.

With the Sunload project Scavolini achieved the aim of self-producing green energy for its plants. With a total surface of 57,000 sq m, the photovoltaic system can provide an annual production of approximately 4 million kWh, which today covers almost all of Scavolini's energy demand.

Scavolini avec le projet Sunload a atteint l'objectif d'autoproduction de l'énergie verte pour ses établissements. L'installation photovoltaïque, d'une surface totale de 57.000 m<sup>2</sup>, prévoit une production annuelle de 4.000.000 kWh environ, qui satisfait, aujourd'hui, la quasi totalité du besoin énergétique de Scavolini.

Mit dem Projekt Sunload hat Scavolini das Ziel erreicht, umweltfreundliche Energie für ihre Werke selbst zu erzeugen. Die Photovoltaikanlage mit einer Gesamtoberfläche von 57.000 m<sup>2</sup> sieht eine Jahreserzeugung von etwa 4.000.000 kWh vor, die heute fast den ganzen Energiebedarf von Scavolini deckt.

Con el proyecto Sunload, Scavolini ha alcanzado el objetivo de autoproducir energía verde para sus establecimientos. La instalación fotovoltaica, con una superficie total de 57.000 m<sup>2</sup>, prevé una producción anual de aproximadamente 4.000.000 kWh, que actualmente satisface prácticamente la totalidad de las necesidades energéticas de Scavolini.

SCAVOLINI

www.scavolini.com

Per scoprire il mondo di Scavolini, visita [www.scavolini.com](http://www.scavolini.com) e [www.scavolinigreenmind.it](http://www.scavolinigreenmind.it). Su [www.kitchens.it](http://www.kitchens.it) trovi tante informazioni, curiosità e notizie sul vivere in cucina.

To discover the world of Scavolini, visit [www.scavolini.com](http://www.scavolini.com) and [www.scavolinigreenmind.it](http://www.scavolinigreenmind.it). On [www.kitchens.it](http://www.kitchens.it) you will find a feast of information, curiosities and news about life in the kitchen.

Pour découvrir l'univers de Scavolini, visitez le site [www.scavolini.com](http://www.scavolini.com) et [www.scavolinigreenmind.it](http://www.scavolinigreenmind.it). Sur [www.kitchens.it](http://www.kitchens.it), vous trouverez une mine d'informations, de curiosités et de renseignements sur l'art de vivre en cuisine.

Machen Sie sich auf Entdeckungsreise und besuchen Sie unsere Website [www.scavolini.com](http://www.scavolini.com) und [www.scavolinigreenmind.it](http://www.scavolinigreenmind.it). Es erwarten Sie viele interessante Informationen, nützliche Tipps und Geschichten über das Leben in der Küche.

Para descubrir el mundo de Scavolini, visite [www.scavolini.com](http://www.scavolini.com) y [www.scavolinigreenmind.it](http://www.scavolinigreenmind.it). Asimismo, en [www.kitchens.it](http://www.kitchens.it) encontrará tanta información, curiosidades y noticias sobre la vida en la cocina.



