

TETRIX



SOMMARIO
CONTENTS
SOMMAIRE
INHALT
ÍNDICE

2/3
Introduzione a TETRIX
Introducing TETRIX
Introduction à TETRIX
Einleitung zu TETRIX
Introducción a TETRIX

4/5
Segni Particolari
Distinctive features
Signes particuliers
Besondere Kennzeichen
Señas particulares

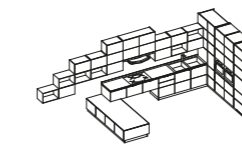

6/15
Composizione con colori a "BLOCCHI" angolo con penisola bassa
Composition with coloured corner "BLOCKS" with low island
Composition avec couleurs à "BLOCS" angle avec péninsule basse
Kombination mit Farben in „BLÖCKEN“, Ecke mit niedriger Halbinsel
Composición con colores a "BLOQUES" esquina con península baja

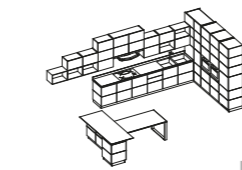

16/19
Composizione con "KIT COLORE" (K3) angolo e isola con tavolo penisola
Composition with corner "COLOUR KIT" (K3) and island with peninsula table
Composition "KIT COULEUR" (K3) angle et îlot avec table péninsule
Kombination mit „FARBSATZ“ (K3), Ecke und Insel mit Halbinsel-Tisch
Composición con "KIT COLOR" (K3) esquina e isla con mesa península

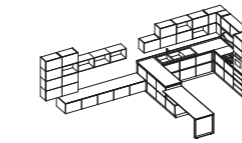

20/25
Composizione con "KIT COLORE" (K1) angolo con penisola, tavolo penisola e soggiorno
Composition with corner "COLOUR KIT" (K1) with peninsula, peninsula table and living room
Composition avec "KIT COULEUR" (K1) angle avec îlot, table îlot et séjour
Kombination mit „FARBSATZ“ (K1), Ecke mit Halbinsel, Halbinsel-Tisch und Wohnbereich
Composición con "KIT COLOR" (K1) esquina con península, mesa península y salón



26/27
Esempi colori per composizioni
Colour samples for compositions
Exemples couleurs pour compositions
Farbbeispiele für Kombinationen
Ejemplos de colores para composiciones

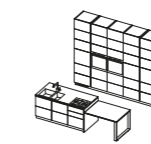

28/37
Composizione con "KIT COLORE" (K6) lineare e penisola con tavolo penisola/soggiorno
Composition with linear "COLOUR KIT" (K6) and peninsula with peninsula table/living room
Composition "KIT COULEUR" (K6) linéaire et péninsule avec table péninsule/séjour
Kombination mit „FARBSATZ“ (K6), linear und Halbinsel mit Halbinsel-Tisch/Wohnbereich
Composición con "KIT COLOR" (K6) lineal y península con mesa península/salón

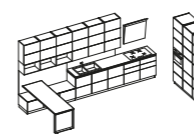

38/47
Composizione con colore "UNICO"/colore a "BLOCCHI" lineare con tavolo penisola
Composition with "SINGLE" colour/coloured linear "BLOCKS" with peninsula table
Composition à couleur "UNIQUE"/couleur à "BLOCS" linéaire avec table péninsule
Kombination mit „EINHEITLICHER“ Farbe/Farbe in „BLÖCKEN“, linear mit Halbinsel-Tisch
Composición con color "ÚNICO"/color a "BLOQUES" lineal con mesa península



48/49
Esempi colori per composizioni
Colour samples for compositions
Exemples couleurs pour compositions
Farbbeispiele für Kombinationen
Ejemplos de colores para composiciones

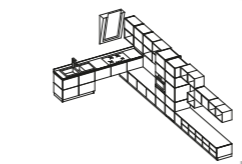

50/59
Composizione con "KIT COLORE" (K14) angolo e soggiorno
Composition with corner "COLOUR KIT" (K14) and living room
Composition avec "KIT COULEUR" (K14) angle et séjour
Kombination mit „FARBSATZ“ (K14), Ecke und Wohnbereich
Composición con "KIT COLOR" (K14) esquina y salón

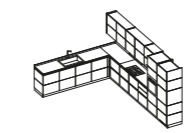

60/67
Composizione con colori a "BLOCCHI" angolo e soggiorno
Composition with coloured corner "BLOCKS" and living room
Composition de couleurs à "BLOCS" angle et séjour
Kombination mit Farben in „BLÖCKEN“, Ecke und Wohnbereich
Composición con colores a "BLOQUES" esquina y salón y saló



68/69
Esempi colori per composizioni angolo
Colour samples for corner compositions
Exemples couleurs pour compositions angle
Farbbeispiele für Eck-Kombinationen
Ejemplos de colores para composiciones de esquina

70/77
Composizione con banchi colazione/soggiorno
Compositions with breakfast tops/living room
Composition avec plans petit déjeuner/séjour
Kombination mit Frühstückstheken/Wohnbereich
Composición con bancos snack/salón

78/85
Complementi: sedie, sgabelli, tavoli, ante, maniglie, piani, finiture e colori
Accessories: chairs, stools, tables, doors, handles, worktops, finishes and colours
Compléments : chaises, tabourets, tables, portes, poignées, plans, finitions et couleurs
Zubehör: Stühle, Hocker, Tische, Fronten, Griffe, Arbeitsplatten, Finishes und Farben
Auxiliares: sillas, taburetes, mesas, puertas, tiradores, encimeras, acabados y colores

86/91
Elementi per comporre la tua cucina
Elements to create your kitchen
Éléments pour composer votre cuisine
Elemente zur Zusammenstellung Ihrer Küche
Elementos para componer tu cocina



**COLORE UNICO
SINGLE COLOUR
COULEUR UNIQUE
EINHEITLICHE FARBE
COLOR ÚNICO**

Moduli e colori rendono unica la cucina Tetrix. Per caratterizzare la propria composizione può essere scelta un'unica colorazione. // Modules and colours make your Tetrix kitchen unique. To personalise your composition you can choose one colour. // Modules et couleurs rendent la cuisine Tetrix unique. Pour personnaliser votre composition il est possible de ne choisir qu'une couleur. // Module und Farben machen die Tetrix Küche einzigartig. Zur Charakterisierung der eigenen Kombination kann eine einheitliche Farbgebung gewählt werden. // Módulos y colores hacen única la cocina Tetrix. Para caracterizar la propia composición se puede elegir una sola coloración.

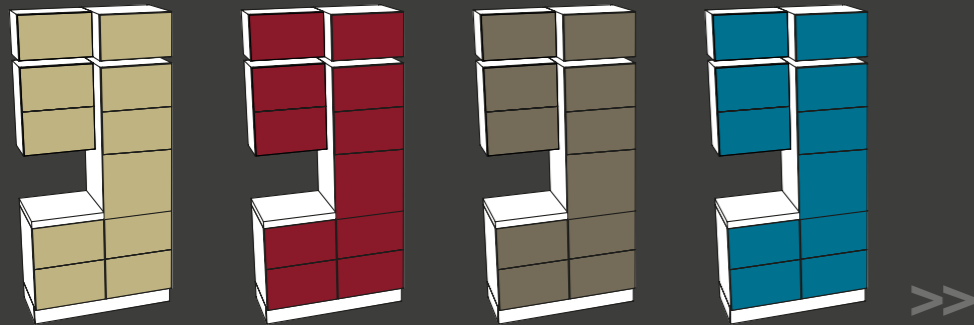

**COLORE BLOCCHI
BLOCKS OF COLOUR
COULEUR BLOCS
FARBE IN BLÖCKEN
COLOR BLOQUES**

Con i colori disponibili si possono caratterizzare anche parti della composizione o blocchi di moduli (basi, pensili e colonne) ottenendo configurazioni di colore personalizzate. // With the available colours you can also personalise parts of the composition or blocks of modules (base units, wall units and tall units), creating customised colour configurations. // La variété de couleurs disponibles permet de caractériser des parties de la composition par blocs de modules (bas, hauts et colonnes) en obtenant des configurations de couleurs personnalisées. // Mit den erhältlichen Farben können auch Teile der Kombination oder Blöcke von Modulen (Unter-, Ober- und Hochschränke) ausgezeichnet werden, um so eine individuelle Farbgestaltung zu erreichen. // Con los colores disponibles se pueden caracterizar también partes de la composición o bloques de módulos (bases, muebles de pared y columnas) obteniendo configuraciones de color personalizadas.

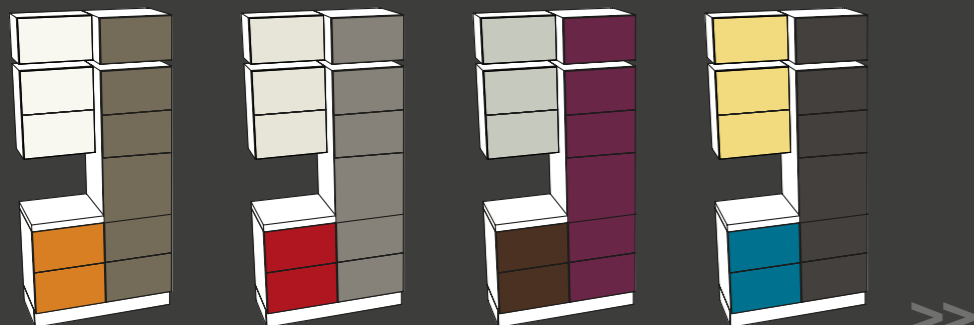

**KIT COLORI
COLOUR KIT
KIT COULEURS
FARBSÄTZE
KIT COLORES**

È possibile, scegliere per Tetrix, uno tra i 25 kit colore (non modificabili) pensati da Michael Young. La libera scelta di un colore per i soprapensili e sopracolonne permetterà una ulteriore e personale caratterizzazione. // For Tetrix it is possible to choose among the 25 colour kits (which cannot be changed) designed by Michael Young. The chance to freely choose a colour for the top units and top boxes will allow for further customisation. // Il est possible de choisir pour Tetrix un des 25 kits couleur (non modifiables) pensés par Michael Young. Le libre choix d'une couleur pour les dessus de hauts et de colonnes permettra une caractérisation supplémentaire personnalisée. // Für Tetrix kann einer von 25 (nicht modifizierbaren) Farbsätzen gewählt werden, die von Michael Young entworfen wurden. Die freie Wahl einer Farbe für die Oberschrank- und Hochschrankaufsätze ermöglicht eine weitere individuelle Charakterisierung. // Es posible seleccionar para Tetrix uno de los 25 kits de color (no modificables) creados por Michael Young. La elección libre de un color para los muebles altos y los módulos superiores permite una mayor caracterización personal.

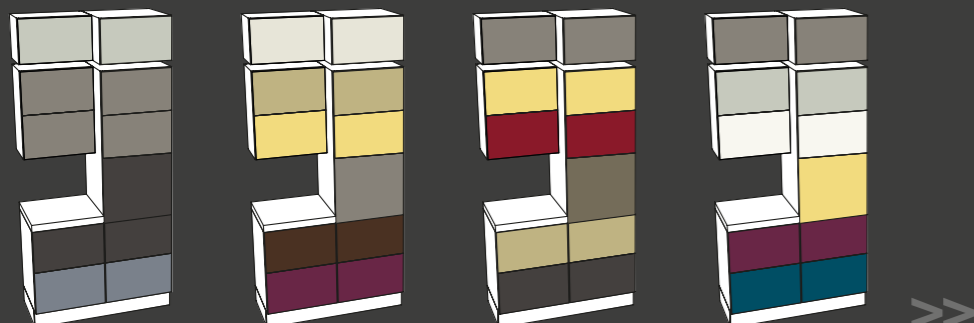

**TETRIXSTILEINEDITO
TETRIXNEWSTYLE
TETRIXSTYLEINEDIT
EINVÖLLIGNEUERSTIL
TETRIXESTILOINÉDITO**

"Per questo progetto si è partiti dalla volontà di creare un'estetica senza orizzonti, giocando con gli elementi su assi orizzontali e scoprendone tutte le possibilità compositive. Con un punto di vista inedito per il mondo della cucina". Con queste parole Michael Young, che ha ideato per Scavolini la cucina Tetrix, svela anima e gusto di un ambiente cucina innovativo, fondato essenzialmente su moduli e colori, che con rigore di logica e fantasia cromatica rivoluziona il concetto stesso dell'abitare. Non più circoscritto ma "aperto"; giocoso e libero di manifestarsi in qualsiasi spazio.

"For this project we started from the desire to create an aesthetic with no horizons, playing with the elements on horizontal axes and discovering all the compositional possibilities. With a brand-new point of view for the kitchen world." With these words Michael Young, who created the Tetrix kitchen for Scavolini, unveils the core and style of an innovative kitchen area, essentially based on modules and colours, which use logic and colour patterns to revolutionise the concept itself of living. It is no longer limited but "open", playful and free to manifest itself in any area.

"Pour ce projet nous sommes partis de la volonté de créer une esthétique sans horizons, en jouant avec les éléments sur des axes horizontaux et en découvrant toutes les possibilités de composition. Avec un point de vue inédit pour le monde de la cuisine". Avec ces mots, Michael Young, le père de la cuisine Tetrix Scavolini, révèle l'âme et le goût d'une ambiance de cuisine innovante, fondée essentiellement sur les modules et les couleurs, qui en toute logique et fantaisie chromatique révolutionne le concept même d'habitat. Non plus confiné mais ouvert, ludique et libre de se manifester partout.

„Bei diesem Projekt wurde von der Absicht ausgegangen, eine Ästhetik ohne Horizonte zu schaffen, indem mit den Elementen auf horizontalen Achsen gespielt und alle ihre Kombinationsmöglichkeiten erforscht werden. Mit einem für die Welt der Küche völlig neuen Blickpunkt.“ Mit diesen Worten offenbart Michael Young, der für Scavolini die Küche Tetrix entworfen hat, Seele und Geschmack eines innovativen Küchenambientes, das im Wesentlichen auf Modulen und Farben basiert und mit strenger Logik und farblicher Phantasie den Begriff des Wohnens revolutioniert. Nicht mehr begrenzt, sondern „offen“; spielerisch und frei, sich in beliebigen Räumen zu manifestieren.

"En este diseño se partió de la voluntad de crear una estética sin horizontes, jugando con los elementos sobre ejes horizontales y descubriendo todas sus posibilidades compositivas. Con un punto de vista inédito para el mundo de la cocina". Con estas palabras Michael Young, que ideó la cocina Tetrix para Scavolini, revela el alma y el gusto de un ambiente cocina innovador, fundado esencialmente sobre módulos y colores, que por lógica y fantasía cromática revoluciona hasta el concepto de vivir. No más circunscrito sino "abierto", jocos y libre de manifestarse en cualquier espacio.

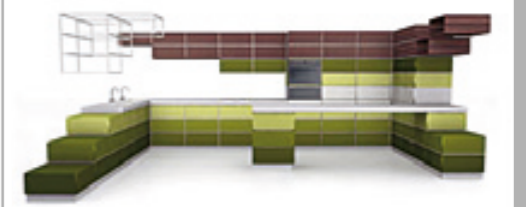

MODEL

Tetrix



Design

Michael Young

TETRIX **SEGNIPARTICOLARI**
TETRIX **DISTIGUISHINGFEATURES**
TETRIX **SIGNESPARTICULIERS**
TETRIX **BESONDEREKENNZEICHEN**
TETRIX **SEÑASPARTICULARES**

I MUST DI TETRIX
 TETRIX'S ESSENTIALS
 LES MUST DE TETRIX
 DIE MUSTS VON TETRIX
 LAS CARACTERÍSTICAS SOBRESALIENTES DE TETRIX



1
2
3
4

PENSILI MONTATI IN POSIZIONE BASE
 WALL UNITS MOUNTED IN BASE POSITION
 ELEMENTS MURAUX MONTES EN POSITION DE BASE
 HÄNGMÖBEL IN GRUNDPOSITION MONTIERT
 ALTOS MONTADOS EN POSICIÓN DE BASE

CESTONE CON DUE VETRI E PROFILO IN ALLUMINIO
 BASKET WITH TWO GLASS ITEMS AND ALUMINIUM PROFILE
 GRAND PANIER AVEC DEUX VITRES ET PROFIL EN ALUMINIUM
 KORB MIT ZWEI GLASFÜLLUNGEN UND ALUMINIUMPROFIL
 CESTA CON DOS CRISTALES Y PERFIL DE ALUMINIO

SOPRA ARMADIO H 36,5
 TOP BOX H 36,5
 ELEMENT A POSER SUR L'ARMOIRE H 36,5
 SCHRANK-AUFSATZ H 36,5
 SOBRE ARMARIO H 36,5

MODULO LACCATO A GIORNO
 OPEN LACQUERED MODULE
 MODULE LAQUE OUVERT
 LACKIERTES OFFENES ELEMENT
 MÓDULO LACADO ABIERTO

CAPPA
 HOOD
 HOTTE
 ABZUGSHAUBE
 CAMPANA



NUOVO TOP H 2,2 CM CON PIANO VETRO
 NEW TOP H 2,2 CM WITH GLASS WORKTOP
 NOUVEAU TOP H 2,2 CM AVEC DESSUS VITRE
 NEUE ARBEITSFLÄCHE H 2,2 CM MIT GLASPLATTE
 NUEVO PANEL ANTERIOR H 2,2 CM CON ENCIMERA DE CRISTAL

5

PROFILO GOLA SUPERIORE
 TOP HANDLE GROOVE PROFILE
 PROFIL RAINURE SUPERIEURE
 OBERE GRIFFRILLE
 PERFIL TIRADOR SUPERIOR

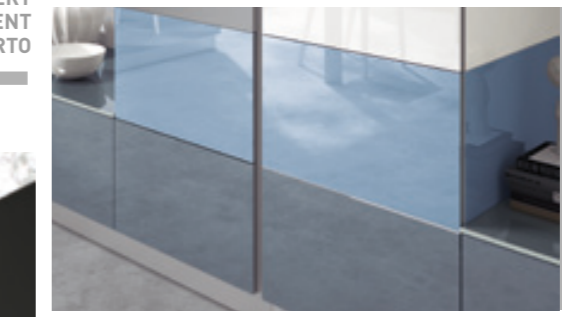

ANTA COMPOSTA DA DUE VETRI E PROFILO IN ALLUMINIO
 DOOR WITH TWO GLASS ITEMS AND ALUMINIUM PROFILE
 PORTE AVEC DEUX VITRES ET PROFIL ALUMINIUM
 FRONT AUS ZWEI GLASFÜLLUNGEN UND ALUMINIUMPROFIL
 PUERTA COMPUESTA POR DOS CRISTALES Y PERFIL DE ALUMINIO

6

7

GOLA VERTICALE
 VERTICAL HANDLE GROOVE
 RAINURE VERTICALE
 VERTIKALE NUT
 PERFIL TIRADOR VERTICAL

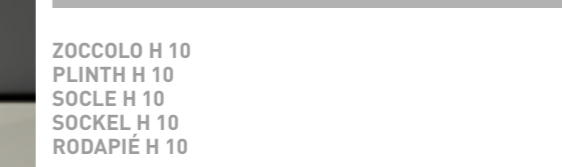

8

9

ZOCCOLO H 10
 PLINTH H 10
 SOCLE H 10
 SOCKEL H 10
 RODAPIÉ H 10



ISOLA MULTIPLEX E TAVOLO CON SOSTEGNO "HOLDUP"
 MULTIPLEX ISLAND AND TABLE WITH "HOLDUP" SUPPORT
 ILOT MULTIPLEX ET TABLE AVEC SUPPORT "HOLDUP"
 INSEL MULTIPLEX UND TISCH MIT STÜTZE "HOLDUP"
 ISLA MULTIPLEX Y MESA CON APOYO "HOLDUP"

10

11

PROFILO GOLA INFERIORE
 BOTTOM HANDLE GROOVE PROFILE
 PROFIL RAINURE INFERIEURE
 UNTERE GRIFFRILLE
 PERFIL TIRADOR INFERIOR



12

13

FIANCHI CON FINITURA ANTA E PROFILO GOLA
 SIDE PANELS WITH HANDLE GROOVE AND THE SAME FINISH AS THE DOOR
 COTÉS AVEC FINITION PORTE ET PROFIL GORGE
 SEITENTEILE MIT FRONTFINISH UND GRIFFRILLE
 LADOS CON ACABADO PUERTA Y PERFIL TIRADOR



BASI BASSE H. 37
 LOW BASE UNITS H 37
 BASES BASSES H. 37
 NIEDRIGE UNTERSCHRÄNKE H. 37
 BASES BAJAS H. 37

14

15

GAMBA DEL TAVOLO/PENISOLA "HOLDUP"
 "HOLDUP" TABLE/PENINSULA LEG
 PIED DE TABLE/ILOT "HOLDUP"
 TISCHBEIN/HALBINSEL "HOLDUP"
 PATA DE LA MESA/PENÍNSULA "HOLDUP"



ESTETICA SENZA CONFINI
AESTHETICS WITHOUT LIMITS
ESTHETIQUES ANS LIMITES
ÄSTHETIK OHNE GRENZEN
ESTÉTICA SIN CONFINES

SCENE NI CA

Con moduli di diversa misura la cucina Tetrax si articola in infinite configurazioni che assumono personalità anche attraverso la scelta del colore. Le ante sono realizzate con pannelli rivestiti con lastre di vetro opaco o lucido o stopsol, i moduli a giorno sono laccati (finitura opaca o lucida). / With modules of different sizes the Tetrax is articulated in endless configurations that show their character also through the colour selection. The doors are made with panels covered with matt or polished glass slaps or stopsol, the open modules have a lacquered finish (matt or glossy finish). / Avec des modules de différentes dimensions la cuisine Tetrax s'articule en infinies configurations qui assument des personnalités grâce au choix de la couleur. Les portes sont réalisées avec des panneaux revêtus de plaques de verre opaques ou brillantes ou stopsol, les modules ouverts sont laqués (finition opaque ou brillante). / Mit Modulen unterschiedlicher Abmessungen bietet die Tetrax Küche unendliche Gestaltungsmöglichkeiten, die auch über die gewählte Farbe Persönlichkeit erhalten. Die Fronten sind mit Scheiben aus mattem oder glänzendem Glas (Stopsol) verkleidet, die offenen Module sind lackiert (matte oder glänzende Oberfläche). / Con módulos de diferentes medidas, la cocina Tetrax se articula en infinitas configuraciones que también asumen personalidad gracias a la elección del color. Las puertas están realizadas con tableros revestidos con placas de cristal opaco o brillante o stopsol, los módulos abiertos están lacados (acabado opaco o brillante).





SCAV 555_V
BLU BALTICO
BALTIC BLUE
BLEU BALTIQUE
BALTIKBLAU
AZUL BALTICO

SCAV 555_V/SCAV 555
BLU BALTICO
BALTIC BLUE
BLEU BALTIQUE
BALTIKBLAU
AZUL BALTICO

SCAV 019_V
BIANCO ASSOLUTO
ABSOLUTE WHITE
BLANC ABSOLU
ABSOLUTWEISS
BLANCO ABSOLUTO

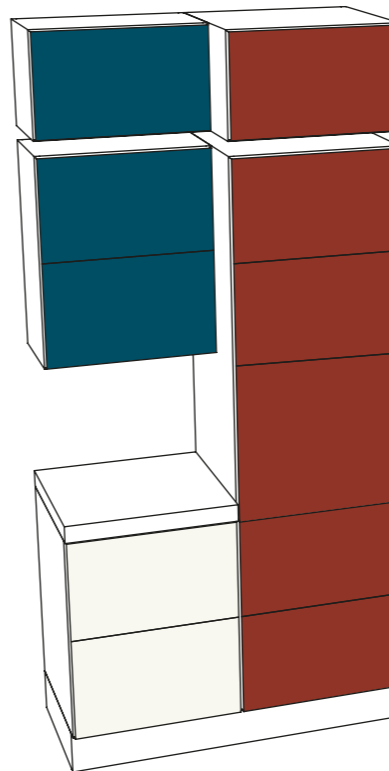

COLORE BLOCCHI OPACHI/STOPSOL
MATT/STOPSOL BLOCKS OF COLOUR
COULEUR BLOCS OPAQUES/STOPSOL
FARBE IN BLOECKEN MATT/STOPSOL
COLOR BLOQUES OPACOS/STOPSOL

SCAV 507_V
RAME STOPSOL
STOPSOL COPPER
CUIVRE STOPSOL
STOPSOL-KUPFER
COBRE STOPSOL

SCAV 507_V
RAME STOPSOL
STOPSOL COPPER
CUIVRE STOPSOL
STOPSOL-KUPFER
COBRE STOPSOL

KIT COLORE K3 LUCIDO
K3 GLOSSY COLOUR KIT
KIT COULEUR K3 BRILLANTE
FARBSATZ K3 GLÄNZEND
KIT COLOR K3 BRILLANTE

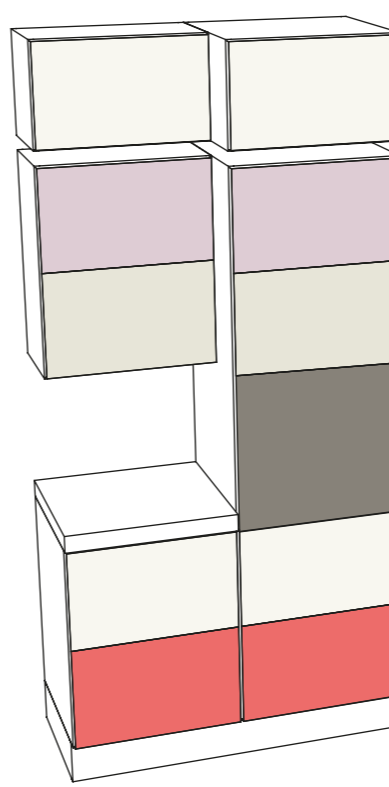

SCAV 019_V
BIANCO ASSOLUTO
ABSOLUTE WHITE
BLANC ABSOLU
ABSOLUTWEISS
BLANCO ABSOLUTO

SCAV 294_V/SCAV 294
ORCHIDEA
ORCHID
ORCHIDÉE
ORCHIDEE
ORQUIDEA

SCAV 376_V/SCAV 376
AVORIO
IVORY
IVOIRE
ELFENBEIN

SCAV 375_V
GRIGIO TITANIO
TITANIUM GREY
GRIS TITANE
TITANGRAU
GRIS TITANIO

SCAV 019_V
BIANCO ASSOLUTO
ABSOLUTE WHITE
BLANC ABSOLU
ABSOLUTWEISS
BLANCO ABSOLUTO

SCAV 504_V
CORALLO
CORAL
CORAIL
KORALLE
CORAL

KIT COLORE K1 OPACO
K1 MATT COLOUR KIT
KIT COULEUR K1 OPAQUE
FARBSATZ K1 MATT
KIT COLOR K1 OPACO

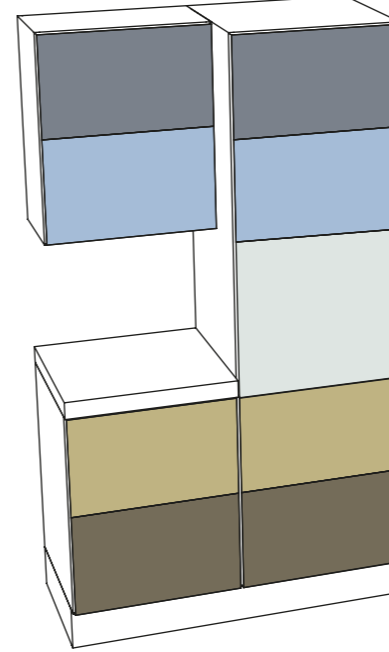

SCAV 558_V/SCAV 558
BLU AVIAZIONE
DEEP BLUE
BLEU AVIATION
VERKEHRSBLAU
AZUL AVIACION

SCAV 557_V/SCAV 557
AZZURRO LAGUNA
LAGOON BLUE
BLEU LAGUNE
LAGUNENBLAU
AZUL CLARO LAGUNA

SCAV 559_V
GHIACCIO
ICE
GLACE
EISGRAU
HIELO

SCAV 272_V
SALVIA
SAGE
SAUGE
SALBEI
SALVIA

SCAV 271_V
VERDE LICHENE
LICHEN GREEN
VERT LICHEN
WEISSGRÜN
VERDE LIQUEN

TETRIX

/ COLORE A BLOCCHI OPACHI, STOPSOL E ELEMENTI A GIORNO LACCATI OPACHI
KIT COLORE LUCIDO E ELEMENTI A GIORNO LACCATI LUCIDI
KIT COLORE OPACO E ELEMENTI A GIORNO LACCATI OPACHI
/ MATT BLOCKS OF COLOUR, STOPSOL AND MATT LACQUERED OPEN ELEMENTS
GLOSSY COLOUR KIT AND GLOSSY LACQUERED OPEN ELEMENTS
MATT COLOUR KIT AND MATT LACQUERED OPEN ELEMENTS
/ COULEUR À BLOCS OPAQUES, STOPSOL ET ELEMENTS OUVERTS LAQUES OPAQUES
KIT COULEUR BRILLANTE ET ELEMENTS OUVERTS LAQUES BRILLANTS
KIT COULEUR OPAQUE ET ELEMENTS OUVERTS LAQUES OPAQUES
/ FARBE IN BLOECKEN IN MATTER ODER STOPSOL-AUSFÜHRUNG UND MATT
LACKIERTE OFFENE ELEMENTE
HOCHGLANZ-FARBSATZ UND GLÄNZEND LACKIERTE OFFENE ELEMENTE
MATT-FARBSATZ UND MATT LACKIERTE OFFENE ELEMENTE
/ COLOR A BLOQUES OPACOS, STOPSOL Y ELEMENTOS ABIERTOS LACADOS OPACOS
KIT COLOR BRILLANTE Y ELEMENTOS ABIERTOS LACADOS BRILLANTES
KIT COLOR OPACO Y ELEMENTOS ABIERTOS LACADOS OPACOS

Negli schemi a lato sono riassunte le finiture delle composizioni che vengono presentate nelle prossime pagine
/ This chart summarises the finishes of the compositions illustrated on the pages which follow. / Les schémas
ci-contre récapitulent les finitions des compositions présentées dans les prochaines pages / In den seitlichen
Schemata finden Sie eine Finish-Zusammenfassung der Kompositionen, die auf den nächsten Seiten dargestellt
werden / En el esquema del costado se encuentran sintetizados los acabados de las composiciones que se
presentan en las próximas páginas.

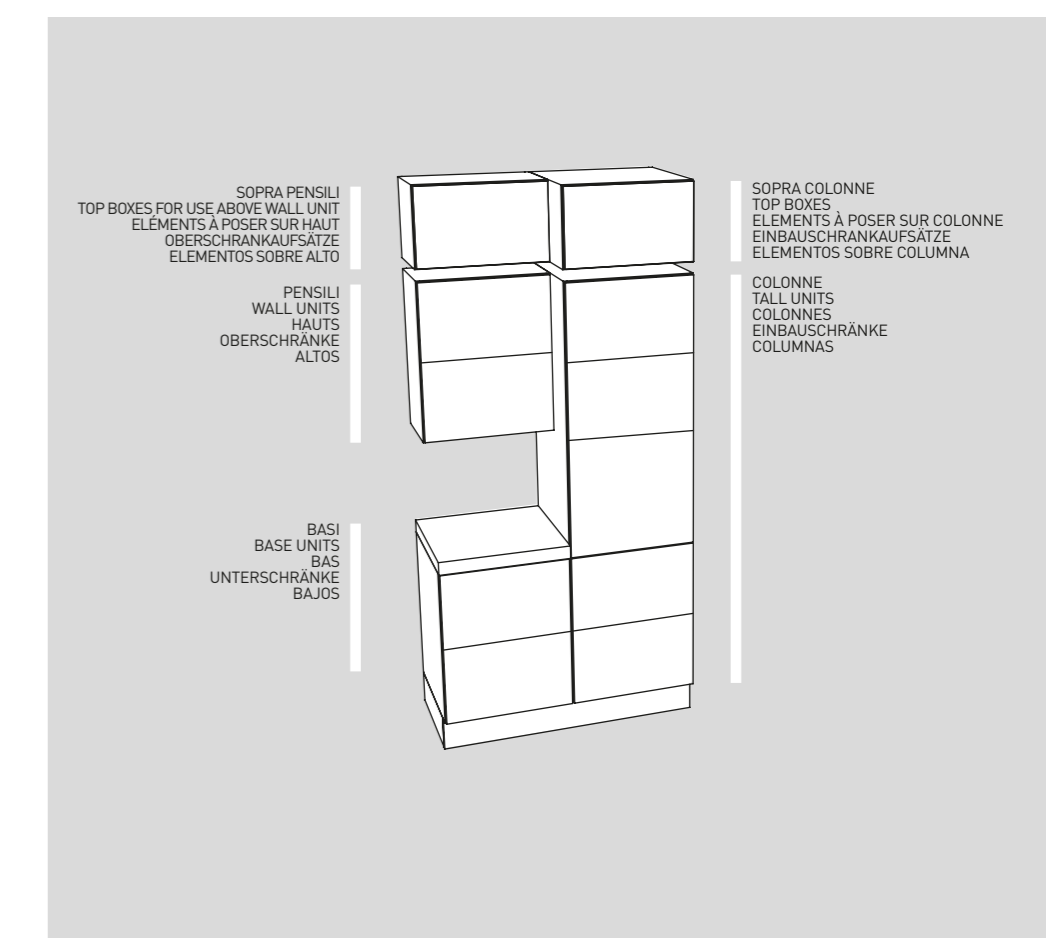
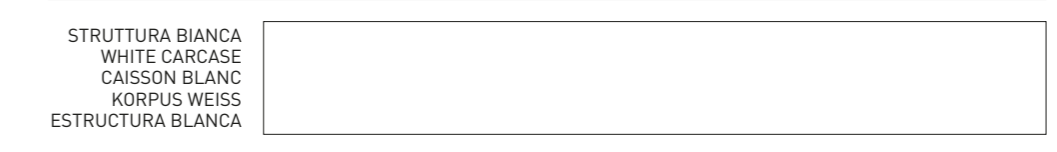



MAPPADELLEFUNZIONI
MAP OF THE FUNCTIONS
CARTE DES FONCTIONS
KARTE DER FUNKTIONEN
MAPA DE LAS FUNCIONES

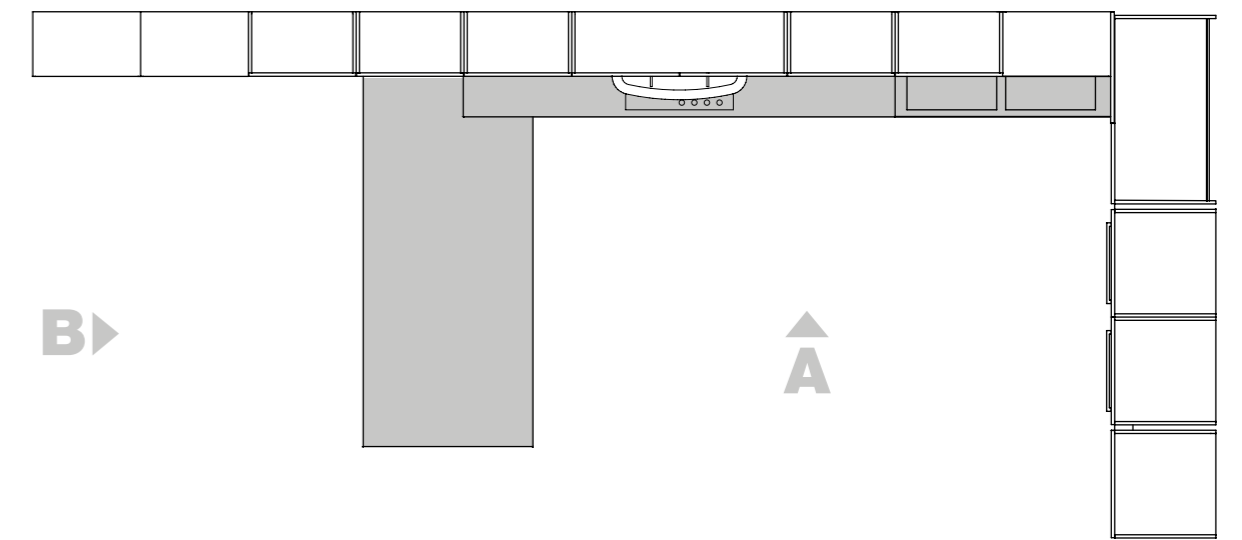

A

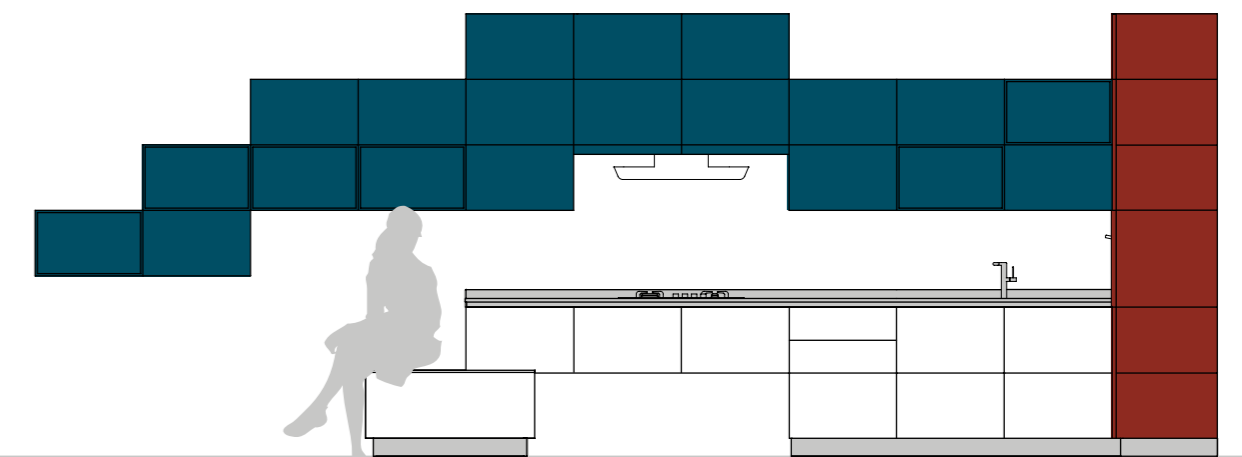

Dispensa Larder Garde-manger Vorrat Despensa	Dispensa Larder Garde-manger Vorrat Despensa	Dispensa Larder Garde-manger Vorrat Despensa	Dispensa Larder Garde-manger Vorrat Despensa	Dispensa Larder Garde-manger Vorrat Despensa	Aspirazione Extraction Aspiration Ansaugung Aspiración	Dispensa Larder Garde-manger Vorrat Despensa	Dispensa Larder Garde-manger Vorrat Despensa	Dispensa Larder Garde-manger Vorrat Despensa
				Preparazione Preparation Préparation Zubereiten Preparación	Cottura Cooking Cuisson Kochen Cocción	Preparazione Preparation Préparation Zubereiten Preparación		Lavaggio Washing Lavage Spülen Lavado

B

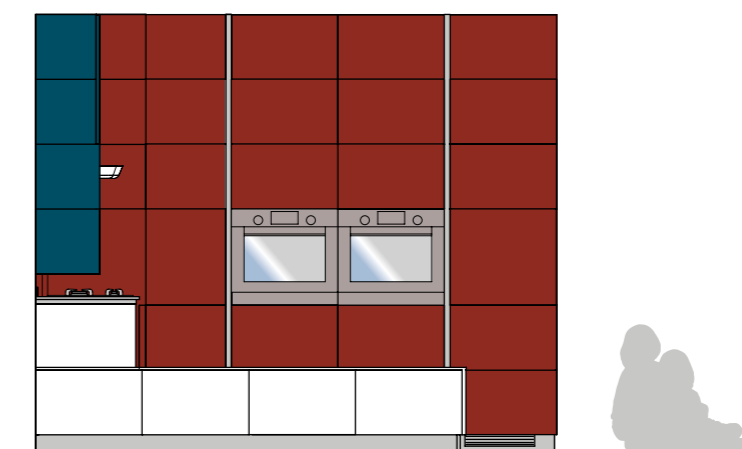

Cottura Cooking Cuisson Kochen Cocción	Dispensa Larder Garde-manger Vorrat Despensa	Cottura Cooking Cuisson Kochen Cocción	Cottura Cooking Cuisson Kochen Cocción	Refrigerazione Refrigerator Réfrigération Kühlen Refrigeración
--	--	--	--	--



MODULOLIBERO+COLORE
 MODULES FREE+COLOURS
 MODULES LIBRES+COULEURS
 MODULE FREIE+FARBEN
 MÓDULOS LIBRES+COLORES

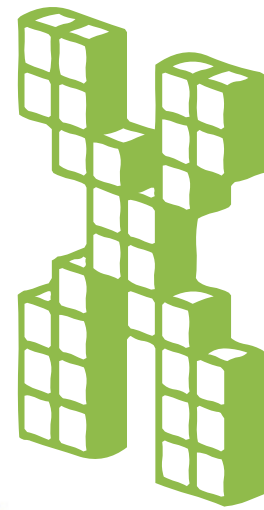

Le basi modulari sospese per la zona cottura poggiano su una base multifunzionale ad altezza ridotta per creare continuità tra cucina e soggiorno. Ai vani si accede attraverso gole profilate in alluminio; la superficie dei piani è in Quarz. I vetri delle colonne sono in finitura Stopsol, uno speciale trattamento specchiante del vetro. / The wall-mounted modular base unit for the cooking area rest on a Low-height multifunctional base to create continuity between the kitchen and the living area. You can access the compartments with the aluminium profiled handle grooves; the worktops are made with Quarz. The glass of the top units has a Stopsol finish, a special mirror-like glass treatment. / Les bases modulaires suspendues de la zone cuisson appuient sur une base multifonction de hauteur réduite pour créer une continuité entre cuisine et séjour. On accède aux caissons par des rainures profilées en aluminium, la surface des dessus est en quartz. Les vitres des colonnes sont en finition Stopsol, un traitement spécial miroir du verre. / Die modularen schwebenden Unterschränke für den Küchenbereich ruhen auf einem multifunktionalen Unterschrank mit reduzierter Höhe, um Kontinuität zwischen Küche und Wohnzimmer zu schaffen. Die Fächer lassen sich über Griffrihlen aus Aluminium öffnen; die Oberfläche der Arbeitsflächen ist aus Quarzgestein. Die Glasflächen der Hochschränke haben ein Stopsol-Finish, eine spezielle Spiegelbehandlung des Glases. / Las bases modulares suspendidas para la zona de cocción se apoyan sobre una base multifuncional de altura reducida para crear continuidad entre la cocina y el salón. A los compartimentos se accede mediante los perfiles tiradores perfilados de aluminio; la superficie de las encimeras es de Quarz. Los cristales de las columnas tienen el acabado Stopsol, un tratamiento especial espejeante del cristal.









Il concetto di modularità viene applicato anche all'isola. Il piano del tavolo si raccorda al sottopiano del banco di lavoro; il modulo contenitore basso sottostante ne valorizza l'estetica agevolando e moltiplicando funzionalità. Il colore personalizza anche tutti i fianchi. / The concept of modularity is also applied to the island. The table's top is connected to the under-top of the worktop; the low containing module underneath enhances its aesthetics and functionality. The colour also personalises all sides. / Le concept de modularité est appliqué à l'îlot. Le dessus de la table se raccorde au dessous du plan de travail ; le module conteneur bas sous-jacent en valorise l'esthétique en facilitant et multipliant les fonctions. La couleur personnalise tous les côtés. / Das Konzept der Modularität wird auch auf die Insel angewandt. Die Tischplatte wird unter der Arbeitsfläche des Arbeitstisches angeschlossen; das niedrige Behältermodul darunter wertet die Ästhetik auf und unterstützt und vervielfältigt die Funktionalität. Durch die Farbe werden auch alle Seitenteile individuell gestaltet. / El concepto de modularidad se aplica también en la isla. El tablero de la mesa se une al bajo encimera; el módulo contenedor bajo subyacente valoriza su estética facilitando y multiplicando funcionalidades. El color también personaliza todos los lados.

MODULI LIBERI + COLORE / MODULES FREE + COLOURS
 MODULES LIBRES + COULEURS / MODULE FREIE + FARBEN
 MÓDULOS LIBRES + COLORES

NUOVO DESIGN: L'ISOLA MULTIPLEX CON TAVOLO E SOSTEGNO HOLDUP / NEW DESIGN: MULTIPLEX ISLAND AND TABLE WITH "HOLDUP" SUPPORT / NOUVEAU DESIGN: ILOT MULTIPLEX ET TABLE AVEC SUPPORT "HOLDUP" / NEUES DESIGN: INSEL MULTIPLEX UND TISCH MIT STÜTZE „HOLDUP“ / NUEVO DISEÑO: ISLA MULTIPLEX Y MESA CON APOYO "HOLDUP"



MODULILIBERI+COLORE
 MODULESFREE+COLOURS
 MODULESLIBRES+COULEURS
 MODULEFREIE+FARBEN
 MÓDULOSLIBRES+COLORES



La soluzione ad angolo separa solo concettualmente l'area cucina dalla zona destinata al soggiorno. Moduli, doppi moduli e colori determinano nello spazio una continuità che in Tetrax diventa sinonimo di un nuovo modo di vivere dentro la casa. / The corner solution separates the kitchen from the living area only from conceptual point of view. Modules, double modules and colour determine continuity in space that with Tetrax becomes synonymous with the new way of living inside the house. / La solution à angles ne sépare que conceptuellement la zone cuisine et la zone séjour. Les modules, double modules et couleurs déterminent dans l'espace une continuité qui chez Tetrax devient synonyme d'un nouveau mode de vivre la maison. / Die Ecklösung trennt den Küchenbereich nur konzeptionell vom Wohnbereich. Module, Doppelmodule und Farben erzeugen eine Kontinuität im Raum, die bei Tetrax zum Synonym für eine neue Art des Lebens im Haus wird. / La solución de esquina separa solo conceptualmente el área cocina de la zona destinada al salón. Módulos, módulos dobles y colores determinan una continuidad en el espacio que en Tetrax es sinónimo de un nuevo modo de vivir dentro de la casa.







Innovativa ma anche perfettamente funzionale la cucina Tetrix svelerà, al momento dell'uso, i suoi preziosi contenuti. Dietro le forme essenziali prendono vita cassetti e cestelli estraibili (alle basi si accede con doppia gola), frigoriferi e vani accessoriati. / Innovative and yet perfectly functional, when used the Tetrix will unveil its precious contents. Behind it since essential design, they are pull-out drawers and baskets that come to life (the base units can be accessed with the double handle groove), fridges and fully equipped compartments. / Innovante mais parfaitement fonctionnelle, la cuisine Tetrix révélera, au moment de l'utilisation, ses précieux contenus. Derrière les formes essentielles naissent les tiroirs et paniers coulissants (on accède aux bas par double rainure), réfrigérateurs et caissons équipés. / Die innovative und dennoch hoch funktionale Küche Tetrix offenbart im Gebrauch ihre wertvollen Inhalte. Hinter den essentiellen Formen kommen Schubladen und Auszüge (die Unterschränke haben doppelte Griffrielen), Kühlschränke und Zubehörfächer zu Leben. / Innovadora pero también perfectamente funcional, la cocina Tetrix revela sus preciosos contenidos en el momento en que se usa. Detrás de las formas esenciales toman vida los cajones y los cestos extraíbles (a las bases se accede con un doble perfil tirador), los frigoríficos y los compartimentos equipados.



GEOMETRIA, ESTETICA, INFINITE PRESTAZIONI / GEOMETRY, AESTHETICS, INFINITE PERFORMANCE / GEOMETRIE, ESTHETIQUE, PERFORMANCES INFINIES / GEOMETRIE, ÄSTHETIK, GRENZENLOSE LEISTUNGEN / GEOMETRÍA, ESTÉTICA, INFINITAS PRESTACIONES



MODULI LIBERI + COLORE
 MODULES FREE + COLOURS
 MODULES LIBRES + COULEURS
 MODULE FREIE + FARBEN
 MÓDULOS LIBRES + COLORES



ESEMPI DI COMPOSIZIONI E COLORI
 EXAMPLES OF COMPOSITIONS AND COLOURS
 EXEMPLES DE COMPOSITIONS ET COULEURS
 KOMBINATIONEN UND FARBBEISPIELE
 EJEMPLOS DE COMPOSICIONES Y COLORES

COLORE UNICO
 SINGLE COLOUR
 COULEUR UNIQUE
 EINHEITLICHE FARBE
 COLOR ÚNICO

Composizione A lucida
 A Glossy composition
 Composition A brillante
 Kombination A glänzend
 Composición A brillante

Avorio Scav 376_V / Scav 376
 Ivory Scav 376_V / Scav 376
 Ivoire Scav 376_V / Scav 376
 Elfenbein Scav 376_V / Scav 376
 Marfil Scav 376_V / Scav 376

Composizione B opaca
 B Matt composition
 Composition B opaque
 Kombination B matt
 Composición B opaca

Azzurro Laguna Scav 557_V / Scav 557
 Lagoon Blue Scav 557_V / Scav 557
 Bleu lagune Scav 557_V / Scav 557
 Lagunenblau Scav 557_V / Scav 557
 Azul claro Laguna Scav 557_V / Scav 557

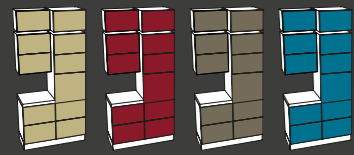

A



B

COLORE BLOCCHI
 COLOURS OF THE BLOCKS
 COULEUR BLOCS
 FARBE DER BLÖCKE
 COLOR BLOQUES

Composizione C lucida
 C Glossy composition
 Composition C brillante
 Kombination C glänzend
 Composición C brillante

Soprapensili Orchidea Scav 294_V
 Pensili Orchidea Scav 294_V / Scav 294
 Basi Ametista Scav 293_V
 Sopracolonne/Colonne Bianco Assoluto Scav 019_V
 Top boxes for use above wall unit Orchid Scav 294_V
 Wall units Orchid Scav 294_V / Scav 294
 Base units Amethyst Scav 293_V
 Top boxes/Tall units Absolute White Scav 019_V
 Éléments à poser sur haut Orchidée Scav 294_V
 Hauts Orchidée Scav 294_V / Scav 294
 Bas Améthyste Scav 293_V
 Éléments à poser sur colonne/ Colones Blanc absolu Scav 019_V
 Oberschranksätze Orchidee Scav 294_V
 Oberschränke Orchidee Scav 294_V / Scav 294
 Unterschränke Amethyst Scav 293_V
 Einbauschrankaufsätze/Einbauschränke Absolutweiß Scav 019_V
 Elementos sobre alto Orquídea Scav 294_V
 Altos Orquídea Scav 294_V / Scav 294
 Bajos Amatista Scav 293_V
 Elementos sobre columna/Columnas Blanco absoluto Scav 019_V

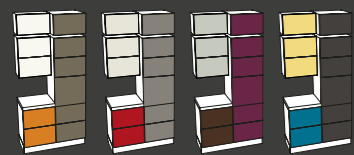

Composizione D opaca
 D Matt composition
 Composition D opaque
 Kombination D matt
 Composición D opaca

Soprapensili Bianco Assoluto Scav 019_V
 Pensili Bianco Assoluto Scav 019_V / Scav 019
 Basi Turchese Scav 556_V
 Sopracolonne/Colonne Lime Scav 273_V
 Top boxes for use above wall unit Absolute White Scav 019_V
 Wall units Absolute White Scav 019_V / Scav 019
 Base units Turquoise Scav 556_V
 Top boxes/Tall units Lime Scav 273_V
 Éléments à poser sur haut Blanc absolu Scav 019_V
 Hauts Blanc absolu Scav 019_V / Scav 019
 Bas Turquoise Scav 556_V
 Éléments à poser sur colonne/ Colones Citron vert Scav 273_V
 Oberschranksätze Absolutweiß Scav 019_V
 Oberschränke Absolutweiß Scav 019_V / Scav 019
 Unterschränke Türkis Scav 556_V
 Einbauschrankaufsätze/Einbauschränke Limette Scav 273_V
 Elementos sobre alto Blanco absoluto Scav 019_V
 Altos Blanco absoluto Scav 019_V / Scav 019
 Bajos Turquesa Scav 556_V
 Elementos sobre columna/Columnas Lima Scav 273_V



C



D

KIT COLORE
 COLOUR KIT
 KIT COULEUR
 FARBSATZ
 KIT COLOR

Composizione E lucida K 21
 E Glossy composition K 21
 Composition E brillante K 21
 Kombination E glänzend K 21
 Composición E brillante K 21

Soprapensili Blu Aviazione Scav 558_V
 Pensili Blu Aviazione Scav 558_V / Scav 558 / Giallo Sole Scav 084_V / Scav 084
 Basi Lino Scav 377_V / Nero Ardesia Scav 424_V
 Sopracolonne Blu Aviazione Scav 558_V
 Colonne Blu Aviazione Scav 558_V / Giallo Sole Scav 084_V / Scav 084
 Avorio Scav 376_V / Lino Scav 377_V / Nero Ardesia Scav 424_V
 Top boxes for use above wall unit Deep Blue Scav 558_V
 Wall units Deep Blue Scav 558_V / Scav 558 / Sun Yellow Scav 084_V / Scav 084
 Base unit Lino Scav 377_V / Slate Black Scav 424_V
 Top boxes Deep Blue Scav 558_V
 Tall units Deep Blue Scav 558_V / Sun Yellow Scav 084_V
 Ivory Scav 376_V / Lino Scav 377_V / Slate Black Scav 424_V
 Éléments à poser sur haut Bleu aviation Scav 558_V
 Hauts Bleu aviation Scav 558_V / Scav 558 / Jaune soleil Scav 084_V / Scav 084
 Bas Lin Scav 377_V / Noir ardoise Scav 424_V
 Éléments à poser sur colonne Bleu aviation Scav 558_V
 Colones Bleu aviation Scav 558_V / Jaune soleil Scav 084_V / Scav 084
 Ivoire Scav 376_V / Lin Scav 377_V / Noir ardoise Scav 424_V
 Oberschranksätze Verkehrsblau Scav 558_V
 Oberschränke Verkehrsblau Scav 558_V / Scav 558 / Sonnengelb Scav 084_V / Scav 084
 Unterschränke Leinen Scav 377_V / Schiefer schwarz Scav 424_V
 Einbauschrankaufsätze Verkehrsblau Scav 558_V
 Einbauschränke Verkehrsblau Scav 558_V / Sonnengelb Scav 084_V
 Elfenbein Scav 376_V / Leinen Scav 377_V / Schiefer schwarz Scav 424_V
 Elementos sobre alto Azul Aviación Scav 558_V
 Altos Azul Aviación Scav 558_V / Scav 558 / Amarillo Sol Scav 084_V / Scav 084
 Bajos Hilo Scav 377_V / Negro Pizarra Scav 424_V
 Elementos sobre columna Azul Aviación Scav 558_V
 Columnas Azul Aviación Scav 558_V / Scav 558 / Amarillo Sol Scav 084_V
 Marfil Scav 376_V / Hilo Scav 377_V / Negro Pizarra Scav 424_V

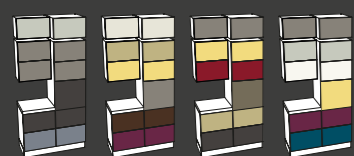

Composizione F opaca K 15
 F Matt composition K 15
 Composition F opaque K 15
 Kombination E matt K 15
 Composición F opaca K 15

Soprapensili Avorio Scav 376_V
 Pensili Lino Scav 377_V / Ivoire Scav 376_V / Scav 376
 Basi Bianco Assoluto Scav 019_V / Grigio Titanio Scav 375_V
 Sopracolonne Avorio Scav 376_V
 Colonne Lino Scav 377_V / Avorio Scav 376_V / Bianco Assoluto Scav 019_V / Scav 019 / Grigio Titanio Scav 375_V
 Top boxes for use above wall unit Ivory Scav 376_V
 Wall units Lino Scav 377_V / Ivoire Scav 376_V / Scav 376
 Base units Absolute White Scav 019_V / Titanium Grey Scav 375_V
 Top boxes Ivory Scav 376_V
 Tall units Lino Scav 377_V / Ivory Scav 376_V / Absolute White Scav 019_V / Scav 019 / Titanium Grey Scav 375_V
 Éléments à poser sur haut Ivoire Scav 376_V
 Hauts Lin Scav 377_V / Ivoire Scav 376_V / Scav 376
 Bas Blanc absolu Scav 019_V / Gris titane Scav 375_V
 Éléments à poser sur colonne Ivoire Scav 376_V
 Colones Lin Scav 377_V / Ivoire Scav 376_V / Blanc absolu Scav 019_V / Scav 019 / Gris titane Scav 375_V
 Oberschranksätze Elfenbein Scav 376_V
 Oberschränke Leinen Scav 377_V / Elfenbein Scav 376_V / Scav 376
 Unterschränke Absolutweiß Scav 019_V / Titangrau Scav 375_V
 Einbauschrankaufsätze Elfenbein Scav 376_V
 Einbauschränke Leinen Scav 377_V / Elfenbein Scav 376_V / Absolutweiß Scav 019_V / Absolutweiß Scav 019_V / Titangrau Scav 375_V
 Elementos sobre alto Marfil Scav 376_V
 Altos Hilo Scav 377_V / Marfil Scav 376_V / Scav 376
 Bajos Blanco absoluto Scav 019_V / Gris Titanio Scav 375_V
 Elementos sobre columna Marfil Scav 376_V
 Columnas Hilo Scav 377_V / Marfil Scav 376_V / Scav 376 / Blanco absoluto Scav 019_V / Scav 019 / Gris Titanio Scav 375_V



E



F

RIGORE CREATIVO
CREATIVE PRECISION
RIGUEUR CREATIVE
KREATIVE STRENGE
RIGOR CREATIVO

LOGGIA

La soluzione "completa e plurifunzionale" destinata a uno spazio circoscritto. L'ampia "armadiatura" può includere colonne e forni; la penisola, che si ribassa e diventa un tavolo con sostegno holdup, è attrezzata di lavello e piano cottura. / The "complete and multifunctional" solution intended for limited spaces. The large living area module can include tall units and ovens; the peninsula and integrated table with "Holdup" support is fitted with sink and hob. / La solution "complète et plurifonctionnelle" destinée à un espace circonscrit. Le grand module séjour peut inclure des colonnes et des fours; l'îlot, qui se baisse et devient une table avec support "Holdup", est équipé d'évier et plan de cuisson. / Die „komplette und multifunktionale“ Lösung für einen begrenzten Raum. Das große Wohnraum-Modul kann Hochschränke und Backöfen aufnehmen; die Halbinsel, die abgelassen werden kann und ein Tisch mit Stütze „Holdup“ wird, ist mit Spüle und Kochfläche ausgerüstet. / La solución "completa y multifuncional" destinada a un espacio circoscrito. El gran módulo de armarios puede incluir columnas y hornos; la península que se baja y se transforma en mesa con apoyo "Holdup" cuenta con fregadero y placa de cocción.





TETRIX

KIT COLORE K6 LUCIDO
K6 GLOSSY COLOUR KIT
KIT COULEUR K6 BRILLANTE
FARBSATZ K6 GLÄNZEND
KIT COLOR K6 BRILLANTE

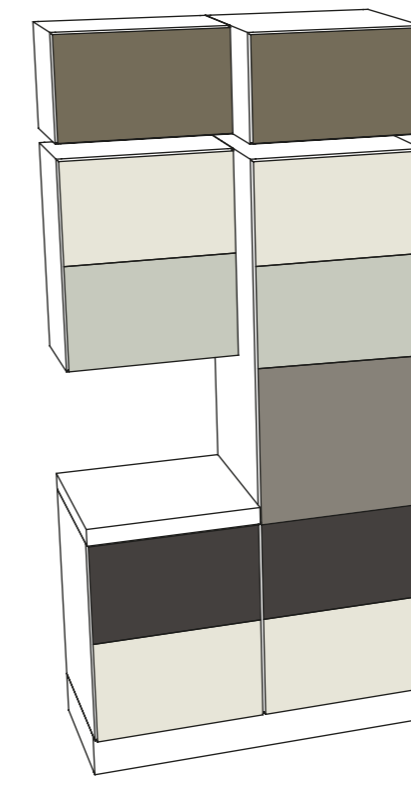

SCAV 271_V
VERDE LICENE
LICHEN GREEN
VERT LICHEN
WEISSGRÜN
VERDE LIQUEN

SCAV 376_V
AVORIO
IVORY
IVOIRE
ELFENBEIN
MARFIL

SCAV 377_V
LINO
LINEN
LIN
LEINEN
HILÓ

SCAV 375_V
GRIGIO TITANIO
TITANIUM GREY
GRIS TITANE
TITANGRAU
GRIS TITANIO

SCAV 374_V
GRIGIO FERRO
IRON GREY
GRIS FER
EISENGRAU
GRIS HIERRO

SCAV 376_V
AVORIO
IVORY
IVOIRE
ELFENBEIN
MARFIL

COLORE UNICO
SINGLE COLOUR
COULEUR UNIQUE
EINHEITLICHE FARBE
COLOR ÚNICO

SCAV 374_V
GRIGIO FERRO
IRON GREY
GRIS FER
EISENGRAU
GRIS HIERRO

SCAV 374_V/SCAV 374
GRIGIO FERRO
IRON GREY
GRIS FER
EISENGRAU
GRIS HIERRO

SCAV 374_V
GRIGIO FERRO
IRON GREY
GRIS FER
EISENGRAU
GRIS HIERRO

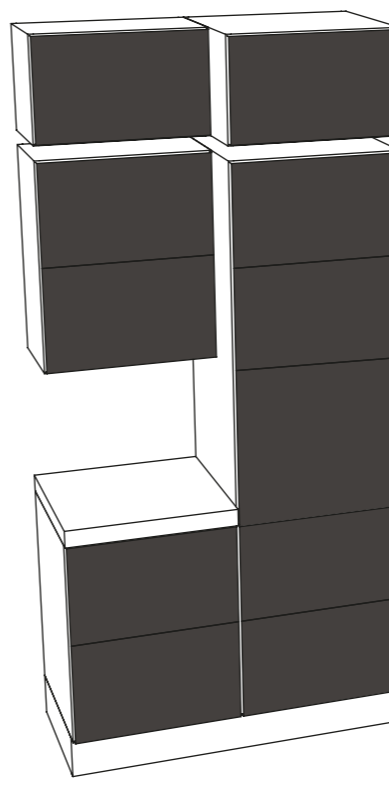

SCAV 374_V
GRIGIO FERRO
IRON GREY
GRIS FER
EISENGRAU
GRIS HIERRO

SCAV 374_V
GRIGIO FERRO
IRON GREY
GRIS FER
EISENGRAU
GRIS HIERRO

COLORE A BLOCCHI
BLOCKS OF COLOUR
COULEUR BLOCS
FARBE IN BLÖCKE
COLOR A BLOQUES

SCAV 294_V
ORCHIDEA
ORCHID
ORCHIDEE
ORCHIDEE
ORQUIDEA

SCAV 294_V/SCAV 294
ORCHIDEA
ORCHID
ORCHIDEE
ORCHIDEE
ORQUIDEA

SCAV 559_V
GHIACCIO
ICE
GLACE
EISGRAU
HIELO

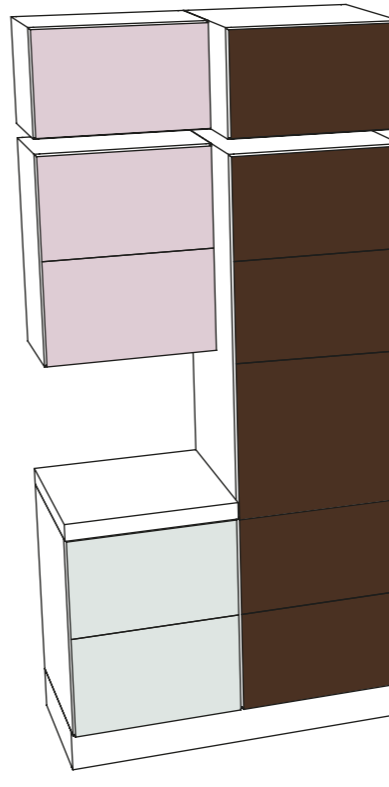

SCAV 395_V
CIOCOLATO
CHOCOLATE
CHOCOLAT
SCHOKOLADE
CHOCOLATE

SCAV 395_V
CIOCOLATO
CHOCOLATE
CHOCOLAT
SCHOKOLADE
CHOCOLATE

/ KIT COLORE LUCIDO
COLORE UNICO OPACO E ELEMENTI A GIORNO LACCATI OPACHI
COLORE A BLOCCHI LUCIDO E ELEMENTI A GIORNO LACCATI LUCIDI
/ GLOSSY COLOUR KIT
MATT SINGLE COLOUR AND MATT LACQUERED OPEN ELEMENTS
GLOSSY COLOUR BLOCKS AND GLOSSY LACQUERED OPEN ELEMENTS
/ KIT COULEUR BRILLANTE
COULEUR UNIQUE OPAQUE ET ELEMENTS OUVERTS LAQUES OPAQUES
COULEUR À BLOCS BRILLANTE ET ELEMENTS OUVERTS LAQUES BRILLANTS
/ FARBSATZ GLÄNZEND
MATTE EINHEITLICHE FARBE UND MATT LACKIERTE OFFENE ELEMENTE
FARBE IN BLOCKEN GLÄNZEND UND GLÄNZEND LACKIERTE OFFENE ELEMENTE
/ KIT COLOR BRILLANTE
COLOR ÚNICO OPACO Y ELEMENTOS ABIERTOS LACADOS OPACOS
COLOR A BLOQUES BRILLANTE Y ELEMENTOS ABIERTOS LACADOS BRILLANTES

Negli schemi a lato sono riassunte le finiture delle composizioni che vengono presentate nelle prossime pagine
/ This chart summarises the finishes of the compositions illustrated on the pages which follow. **/** Les schémas ci-contre récapitulent les finitions des compositions présentées dans les prochaines pages **/** In den seitlichen Schemata finden Sie eine Finish-Zusammenfassung der Kompositionen, die auf den nächsten Seiten dargestellt werden **/** En el esquema del costado se encuentran sintetizados los acabados de las composiciones que se presentan en las próximas páginas.

STRUTTURA BIANCA
WHITE CARCASE
CAISSON BLANC
KORPUS WEISS
ESTRUCTURA BLANCA

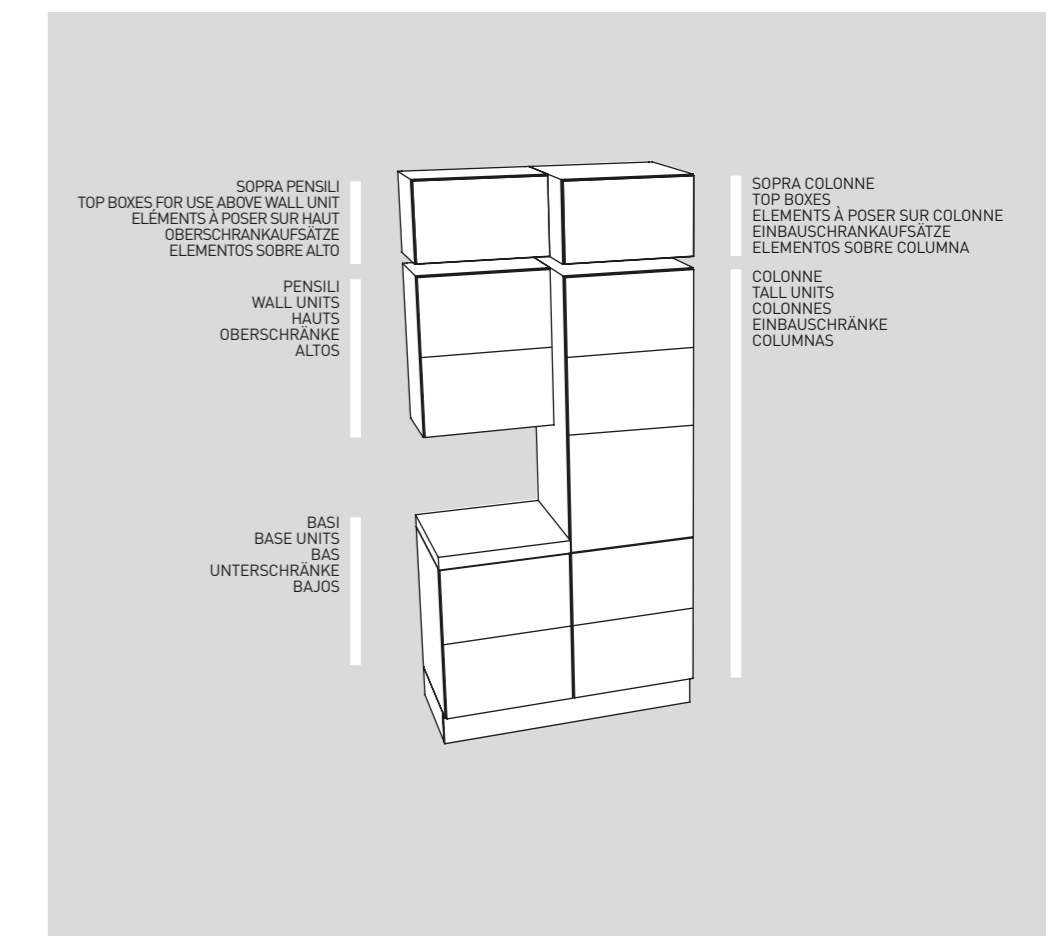

SOPRA PENSILI
TOP BOXES FOR USE ABOVE WALL UNIT
ELEMENTS À POSER SUR HAUT
OBERSCHRANKKAUFSÄTZE
ELEMENTOS SOBRE ALTO

PENSILI
WALL UNITS
HAÜTS
OBERSCHRÄNKE
ALTOS

BASI
BASE UNITS
BAS
UNTERSCHRÄNKE
BAJOS

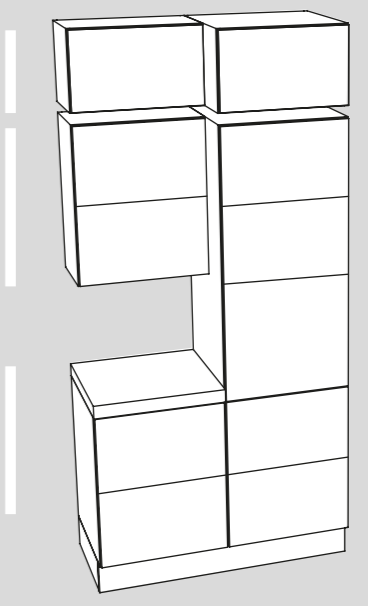

SOPRA COLONNE
TOP BOXES
ELEMENTS À POSER SUR COLONNE
EINBAUSCHRANKKAUFSÄTZE
ELEMENTOS SOBRE COLUMNA

COLONNE
TALL UNITS
COLONNES
EINBAUSCHRÄNKE
COLUMNAS



MAPPADELLEFUNZIONI
MAP OF THE FUNCTIONS
CARTE DES FONCTIONS
KARTE DER FUNKTIONEN
MAPA DE LAS FUNCIONES

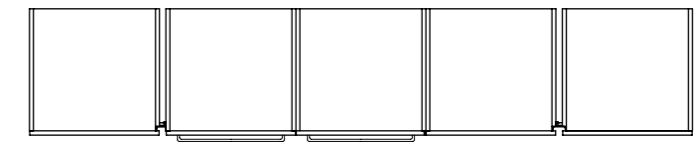

B ▶

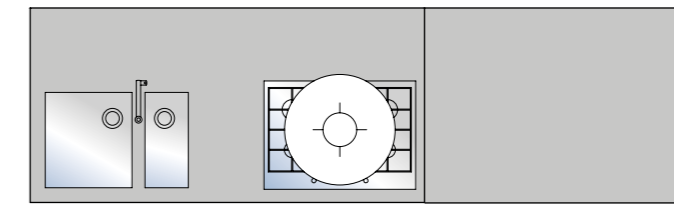

▲ **A**

A

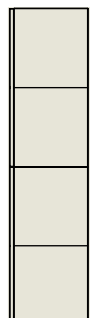
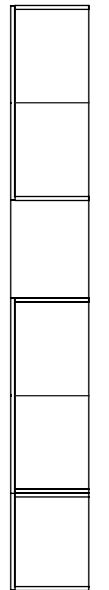
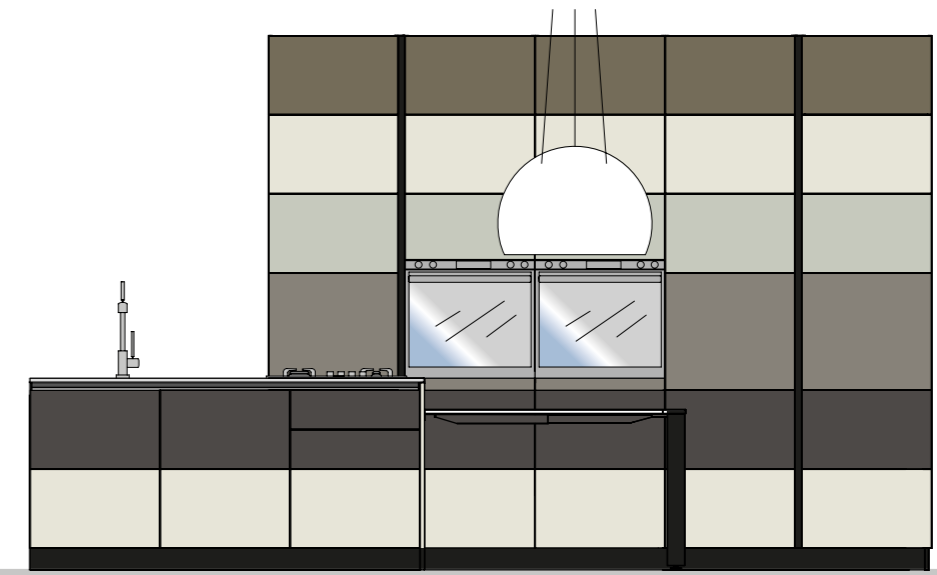

		Aspirazione Extraction Aspiration Ansaugung Aspiración		Dispensa Larder Garde-manger Vorrat Despensa
Lavaggio Washing Lavage Spülen Lavado	Cottura Cooking Cuisson Kochen Cocción	Cottura Cooking Cuisson Kochen Cocción	Dispensa Larder Garde-manger Vorrat Despensa	Dispensa Larder Garde-manger Vorrat Despensa

B

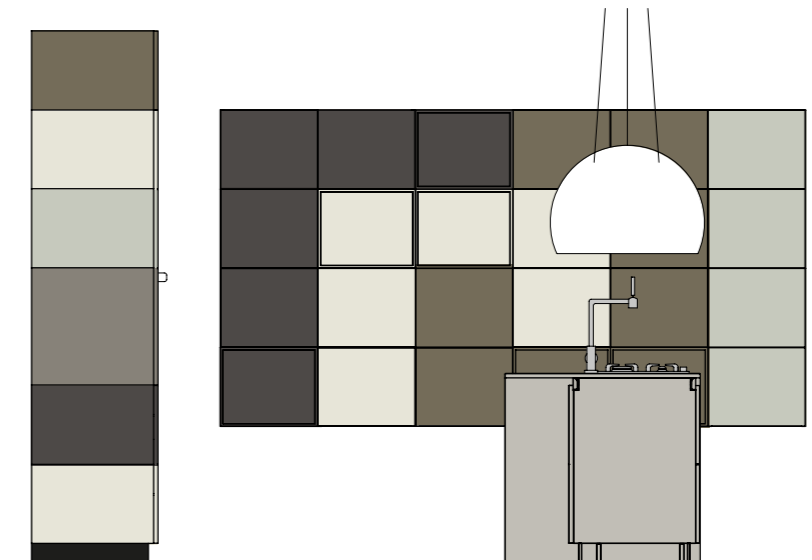

		Aspirazione Extraction Aspiration Ansaugung Aspiración
Refrigerazione Refrigerator Réfrigérateur Kühlen Refrigeración		Cottura Cooking Cuisson Kochen Cocción



MODULOLIBERO+COLORE
 MODULES+FREE+COLOURS
 MODULES+LIBRES+COULEURS
 MODULE+FREIE+FARBEN
 MÓDULOS+LIBRES+COLORES



Rigore ed essenzialità, supportati da una illimitata possibilità compositiva permettono di realizzare ambienti "aperti" ed esclusivi, contemporanei nel gusto, capaci di soddisfare nuove esigenze abitative. // Rigor and essentiality, supported by endless composition possibilities allow for the creation of "open" and exclusive environments with a contemporary taste, capable of meeting new living needs. // Rigueur et essentiel, supportés par une possibilité illimitée de composition permettent de réaliser des ambiances ouvertes et exclusives, contemporaines, capables de satisfaire les nouvelles exigences d'habitation. // Strenge und Beschränkung auf das Wesentliche, unterstützt durch eine unbegrenzte Kombinationsvielfalt, erlauben die Realisierung eines „offenen“ und exklusiven Ambiente, zeitgenössisch im Geschmack und in der Lage, neue Wohnanforderungen zu erfüllen. // Rigor y esencialidad, soportados por una ilimitada posibilidad compositiva permiten realizar ambientes "abiertos" y exclusivos, de gusto contemporáneo, capaces de satisfacer nuevas necesidades de habitación.



CUCINA MONOCOLORE
 SINGLE-COLOUR KITCHEN
 CUISINE MONOCHROME
 MONOCHROME KÜCHE
 COCINA MONOCOLOR



Per i più raffinati, per personalità decise, una scelta monocromatica di gusto metropolitano per tutti i moduli della composizione: Grigio Ferro opaco per le ante in vetro e i piani dei moduli soggiorno, laccato Grigio Ferro opaco per gli elementi a giorno, Marmo Bianco di Carrara per i piani di tavolo e basi. / For sophisticated customers with a strong personality a monochrome choice with a metropolitan touch for all the modules of the composition: Iron Grey matt for the glass doors and tops of the living area modules, lacquered matt Iron Grey for the open elements, White Carrara Marble for table tops and base units. / Pour les personnes les plus raffinées, pour les personnalités décidées, un choix monochrome de tendance métropolitaine pour tous les modules de la composition: Couleur gris fer opaque pour les portes vitrées et les plans des modules du séjour, laqué gris fer opaque pour les éléments ouverts et du marbre blanc de Carrare pour les plans des tables et des bases. / Für die anspruchsvollsten, für entschiedene Persönlichkeiten, eine monochromatische Wahl im großstädtischen Geschmack für alle Module der Kombination: Matteisengrau für die Fronten aus Glas und die Arbeitsflächen der Wohnmodule, Matteisengraue Lackierung für die offenen Elemente, weißer Carrara-Marmor für Tisch und Arbeitsplatten. / Para los más refinados, para personalidades decididas, una selección monocromática de gusto metropolitano para todos los módulos de la composición: Gris hierro opaco para las puertas de cristal y las superficies de los módulos salón, lacado Gris hierro opaco para los elementos abiertos, Mármol blanco de Carrara para las superficies de la mesa y las bases.





LOBBY DESIGN I
KMS I
KMS II
KMS III
KMS IV
KMS V
KMS VI
KMS VII
KMS VIII
KMS IX
KMS X
KMS XI
KMS XII
KMS XIII
KMS XIV
KMS XV
KMS XVI
KMS XVII
KMS XVIII
KMS XIX
KMS XX
KMS XXI
KMS XXII
KMS XXIII
KMS XXIV
KMS XXV
KMS XXVI
KMS XXVII
KMS XXVIII
KMS XXIX
KMS XXX
KMS XXXI
KMS XXXII
KMS XXXIII
KMS XXXIV
KMS XXXV
KMS XXXVI
KMS XXXVII
KMS XXXVIII
KMS XXXIX
KMS XL
KMS XLI
KMS XLII
KMS XLIII
KMS XLIV
KMS XLV
KMS XLVI
KMS XLVII
KMS XLVIII
KMS XLIX
KMS L
KMS LI
KMS LII
KMS LIII
KMS LIV
KMS LV
KMS LVI
KMS LVII
KMS LVIII
KMS LIX
KMS LX
KMS LXI
KMS LXII
KMS LXIII
KMS LXIV
KMS LXV
KMS LXVI
KMS LXVII
KMS LXVIII
KMS LXIX
KMS LXX
KMS LXXI
KMS LXXII
KMS LXXIII
KMS LXXIV
KMS LXXV
KMS LXXVI
KMS LXXVII
KMS LXXVIII
KMS LXXIX
KMS LXXX
KMS LXXXI
KMS LXXXII
KMS LXXXIII
KMS LXXXIV
KMS LXXXV
KMS LXXXVI
KMS LXXXVII
KMS LXXXVIII
KMS LXXXIX
KMS XL

KEEP CALM AND CARRY ON

MODULOLIBERO+COLORE
 MODULES FREE+COLOURS
 MODULES LIBRES+COULEURS
 MODULE FREIE+FARBEN
 MÓDULOS LIBRES+COLORES

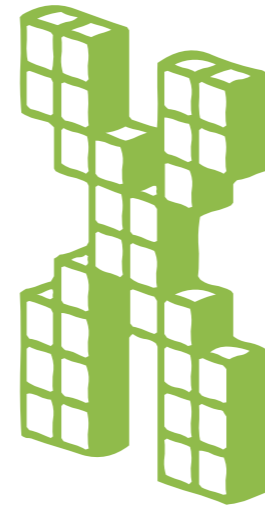

Un lavello a filo del piano in marmo e una modernissima cappa accentuano rigore e razionalità della cucina. Il raffinato armadio modulare, dotato di forno, completa le funzionalità. / A sink flush with the marble top and a cutting-edge hood accentuate the rigor and rationality of the kitchen. The stylish modular cabinet, equipped with oven, completes the functional aspect. / Un évier au fil du dessus en marbre et une hotte ultramoderne accentuent la rigueur et la rationalité de la cuisine. L'armoire modulaire raffinée, avec four, complète les fonctionnalités. / Eine mit der Arbeitsfläche aus Marmor bündige Spüle und eine hoch moderne Abzugshaube unterstreichen Strenge und Rationalität der Küche. Der edle modulare Schrank mit Backofen rundet den Funktionsumfang ab. / Un fregadero a ras de la encimera de mármol y una campana modernísima acentúan el rigor y la racionalidad de la cocina. El refinado armario modular, con horno, completa las funcionalidades.





MODULOLIBERO+COLORE
 MODULES FREE+COLOURS
 MODULES LIBRES+COULEURS
 MODULE FREIE+FARBEN
 MÓDULOS LIBRES+COLORES



INVENTIVA E LOGICA: **IL TAVOLO POLIVALENTE** / INVENTIVENESS AND LOGIC: **THE MULTIFUNCTIONAL TABLE** / INVENTIVE ET LOGIQUE: **LA TABLE POLYVALENTE** / ERFINDUNGSREICH UND LOGISCH: **DER POLYVALENTE TISCH** / INVENTIVA Y LÓGICA: **LA MESA POLIVALENTE**



MODULOLIBERO+COLORE
 MODULES FREE+COLOURS
 MODULES LIBRES+COULEURS
 MODULE FREIE+FARBEN
 MÓDULOS LIBRES+COLORES

COLORE UNICO
 SINGLE COLOUR
 COULEUR UNIQUE
 EINHEITLICHE FARBE
 COLOR ÚNICO

Composizione A lucida
A Glossy composition
Composition A brillante
Kombination A glänzend
Composición A brillante
 Bianco Assoluto Scav 019_V / Bianco Assoluto Scav 019
 Absolute White Scav 019_V / Absolute White Scav 019
 Blanc absolu Scav 019_V / Blanc absolu Scav 019
 Absolutweiß Scav 019_V / Absolutweiß Scav 019
 Blanco absoluto 019_V / Blanco absoluto 019

Composizione B opaca
B Matt composition
Composition B opaque
Kombination B matt
Composición B opaca
 Rosso Rubino Scav 505_V / Rosso Rubino Scav 505
 Ruby Red Scav 505_V / Ruby Red Scav 505
 Rouge rubis Scav 505_V / Rouge rubis Scav 505
 Rubinrot Scav 505_V / Rubinrot Scav 505
 Rojo Rubí Scav 505_V / Rojo Rubí Scav 505

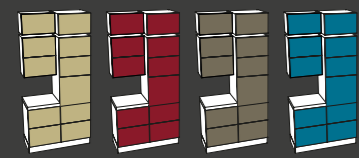

COLORE BLOCCHI
 COLOURS OF THE BLOCKS
 COULEUR BLOCS
 FARBE DER BLÖCKE
 COLOR BLOQUES

Composizione C lucida
C Glossy composition
Composition C brillante
Kombination C glänzend
Composición C brillante
 Soprapensili Avorio Scav 376_V
 Pensili Avorio Scav 376_V / Scav 376
 Basi Ametista Scav 293_V
 Sopracolonne/Colonne Stopsol Acciaio Scav 378_V
 Top boxes for use above wall unit Ivory Scav 376_V
 Wall units Ivory Scav 376_V / Scav 376
 Base units Amethyst Scav 293_V
 Top boxes/Tall units Stopsol Steel Scav 378_V
 Éléments à poser sur haut Ivoire Scav 376_V
 Hauts Ivoire Scav 376_V / Scav 376
 Bas Améthyste Scav 293_V
 Éléments à poser sur colonne/Colonnes Acier Stopsol Scav 378_V
 Oberschranksätze Elfenbein Scav 376_V / Scav 376
 Oberschränke Elfenbein Scav 376_V / Scav 376
 Unterschränke Amethyst Scav 293_V
 Einbauschranksätze/Einbauschränke Stopsol-Stahl Scav 378_V
 Elementos sobre alto Marfil Scav 376_V
 Altos Marfil Scav 376_V / Scav 376
 Bajos Amatista Scav 293_V
 Elementos sobre columna/Columnas Acero Stopsol Scav 378_V

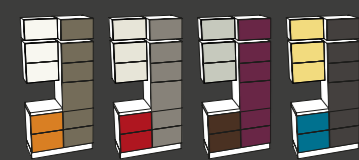

Composizione D opaca
D Matt composition
Composition D opaque
Kombination D matt
Composición D opaca
 Soprapensili Bianco Assoluto Scav 019_V
 Pensili Bianco Assoluto Scav 019_V / Scav 019
 Basi Giallo Sole Scav 084_V
 Sopracolonne/Colonne Orchidea Scav 294_V
 Top boxes for use above wall unit Absolute White Scav 019_V
 Wall units Absolute White Scav 019_V / Scav 019
 Base units Sun Yellow Scav 084_V
 Top boxes/Tall units Orchid Scav 294_V
 Éléments à poser sur haut Blanc absolu Scav 019_V
 Hauts Blanc absolu Scav 019_V / Scav 019
 Bas Jaune soleil Scav 084_V
 Éléments à poser sur colonne/Colonnes Orchidée Scav 294_V
 Oberschranksätze Absolutweiß Scav 019_V
 Oberschränke Absolutweiß Scav 019_V / Scav 019
 Unterschränke Sonnengelb Scav 084_V
 Einbauschranksätze/Einbauschränke Orchidee Scav 294_V
 Elementos sobre alto Blanco absoluto Scav 019_V
 Altos Blanco absoluto Scav 019_V / Scav 019
 Bajos Amarillo Sol Scav 084_V
 Elementos sobre columna/Columnas Orquídea Scav 294_V



KIT COLORE
 COLOUR KIT
 KIT COULEUR
 FARBSATZ
 KIT COLOR

K18

Composizione E lucida
E Glossy composition
Composition E brillante
Kombination E glänzend
Composición E brillante
 Soprapensili Orchidea Scav 294_V
 Pensili Orchidea Scav 294_V / Ghiaccio Scav 559_V / Scav 559
 Basi Lime Scav 273_V / Turchese Scav 556_V
 Sopracolonne Orchidea Scav 294_V
 Colonne Orchidea Scav 294_V / Ghiaccio Scav 559_V /
 Bianco Assoluto Scav 019_V / Lime Scav 273_V / Turchese Scav 556_V
 Top boxes for use above wall unit Orchid Scav 294_V
 Wall units Orchidea Scav 294_V / Ice Scav 559_V / Scav 559
 Base units Lime Scav 273_V / Turquoise Scav 556_V
 Top boxes Orchid Scav 294_V
 Tall units Orchidea Scav 294_V / Ice Scav 559_V
 Absolute White Scav 019_V / Lime Scav 273_V / Turquoise Scav 556_V
 Éléments à poser sur haut Orchidée Scav 294_V
 Hauts Orchidée Scav 294_V / Glace Scav 559_V / Scav 559
 Bas Citron vert Scav 273_V / Turquoise Scav 556_V
 Éléments à poser sur colonne Orchidée Scav 294_V
 Colonnes Orchidée Scav 294_V / Glace Scav 559_V
 Blanc absolu Scav 019_V / Citron vert Scav 273_V / Turquoise Scav 556_V
 Oberschranksätze Orchidee Scav 294_V
 Oberschränke Orchidee Scav 294_V / Eisgrau Scav 559_V / Scav 559
 Unterschränke Limette Scav 273_V / Türkis Scav 556_V
 Einbauschranksätze Orchidee Scav 294_V
 Einbauschränke Orchidee Scav 294_V / Eisgrau Scav 559_V
 Absolutweiß Scav 019_V / Limette Scav 273_V / Türkis Scav 556_V
 Elementos sobre alto Orquídea Scav 294_V
 Altos Orquídea Scav 294_V / Hielo Scav 559_V / Scav 559
 Bajos Lima Scav 273_V / Turquesa Scav 556_V
 Elementos sobre columna Orquídea Scav 294_V
 Columnas Orquídea Scav 294_V / Hielo Scav 559_V
 Blanco absoluto Scav 019_V / Lima Scav 273_V / Turquesa Scav 556_V

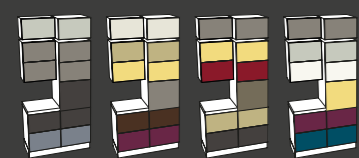

K16

Composizione F opaca
F Matt composition
Composition F opaque
Kombination F matt
Composición F opaca
 Soprapensili Ghiaccio Scav 559_V
 Pensili Arancio Kumquat Scav 503_V / Turchese Scav 556_V / Scav 556
 Basi Bianco Assoluto Scav 019_V / Ghiaccio Scav 559_V
 Sopracolonne Ghiaccio Scav 559_V
 Colonne Arancio Kumquat Scav 503_V / Turchese Scav 556_V /
 Bianco Assoluto Scav 019_V / Bianco Assoluto Scav 019_V /
 Ghiaccio Scav 559_V
 Top boxes for use above wall unit Ice Scav 559_V
 Wall units Kumquat Orange Scav 503_V / Turquoise Scav 556_V / Scav 556
 Base units Absolute White Scav 019_V / Ice Scav 559_V
 Tall units Kumquat Orange Scav 503_V / Turquoise Scav 556_V
 Absolute White Scav 019_V / Absolute White Scav 019_V / Ice Scav 559_V
 Éléments à poser sur haut Glace Scav 559_V
 Hauts Orange Kumquat Scav 503_V / Turquoise Scav 556_V / Scav 556
 Bas Blanc absolu Scav 019_V
 Éléments à poser sur haut Glac Scav 559_V
 Colonnes Orange Kumquat Scav 503_V / Turquoise Scav 556_V
 Blanc absolu Scav 019_V / Blanc absolu Scav 019_V / Glace Scav 559_V
 Oberschranksätze Eisgrau Scav 559_V
 Oberschränke Absolutweiß Kumquat-Orange Scav 503_V / Türkis Scav 556_V / Scav 556
 Unterschränke Absolutweiß Scav 019_V
 Einbauschranksätze Eisgrau Scav 559_V
 Einbauschränke Kumquat-Orange Scav 503_V / Türkis Scav 556_V
 Absolutweiß Scav 019_V / Absolutweiß Scav 019_V / Eisgrau Scav 559_V
 Elementos sobre alto Hielo Scav 559_V
 Altos Naranja Kumquat Scav 503_V / Turquesa Scav 556_V / Scav 556
 Bajos Blanco absoluto Scav 019_V / Hielo Scav 559_V
 Elementos sobre columna Hielo Scav 559_V
 Columnas Naranja Kumquat Scav 503_V / Turquesa Scav 556_V
 Blanco absoluto Scav 019_V / Blanco absoluto Scav 019_V / Hielo Scav 559_V



SOGGIORNOCUCINA
LIVING ROOM KITCHEN
SÉJOURCUISINE
WOHNKÜCHE
SALÓNCOCINA

INTE GRA TATA

Un brillante mix di moduli e colori per realizzare una composizione che con disinvoltura integra cucina e soggiorno, mondi fino a ieri separati. Ante e piani sono in vetro lucido; laccati lucidi sono gli elementi a giorno. / A brilliant mix of modules and colours to create a composition that easily integrates kitchen and living room, separate worlds until now. Doors and tops are made with polished glass; glossy lacquer finish for the open elements. / Un mélange brillant de modules et de couleurs pour réaliser une composition qui, avec désinvolture, intègre cuisine et séjour, deux univers séparés jusqu'à présent. Les portes et plans sont en verre brillant; les éléments ouverts sont laqués brillants. / Ein brillanter Mix von Modulen und Farben zur Realisierung einer Kombination, die zwanglos Küche und Wohnbereich vereint, bis gestern getrennte Welten. Fronten und Arbeitsplatten sind aus glänzendem Glas; glänzend lackiert sind die offenen Elemente. / Una brillante mezcla de módulos y colores para realizar una composición que integra cocina y salón con desenvoltura; mundos que hasta ayer estaban separados. Las puertas y superficies son de cristal brillante; los elementos abiertos son lacados brillantes.





TETRIX

KIT COLORE K14 LUCIDO
K14 GLOSSY COLOUR KIT
KIT COULEUR K14 BRILLANTE
FARBSATZ K14 GLÄNZEND
KIT COLOR K14 BRILLANTE

SCAV 559_V/SCAV 559
GHIACCIO
ICE
GLACE
EISGRAU
HIELO

SCAV 084_V/SCAV 084
GIALLO SOLE
SUN YELLOW
JAUNE SOLEIL
SONNENGELB
AMARILLO SOL

SCAV 019_V
BIANCO ASSOLUTO
ABSOLUTE WHITE
BLANC ABSOLU
ABSOLUTWEISS
BLANCO ABSOLUTO

SCAV 557_V
AZZURRO LAGUNA
LAGOON BLUE
BLEU LAGUNE
LAGUNENBLAU
AZUL CLARO LAGUNA

SCAV 558_V
BLU AVIAZIONE
DEEP BLUE
BLEU AVIATION
VERKEHRSBLAU
AZUL AVIACION

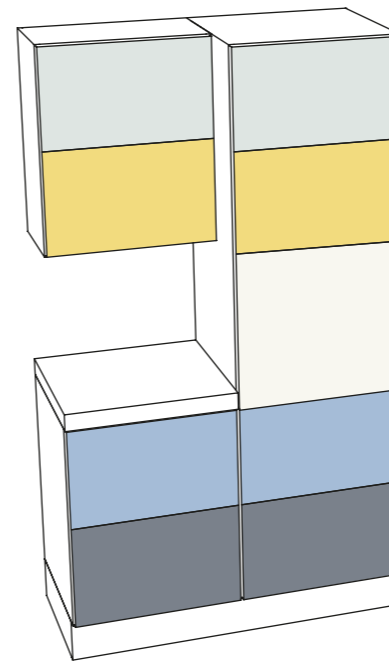

COLORE A BLOCCHI LUCIDO
GLOSSY BLOCKS OF COLOUR
COULEUR A BLOCS BRILLANTE
FARBE IN BLOCKEN GLÄNZEND
COLOR A BLOQUES BRILLANTE

SCAV 556_V/SCAV 556
TURCHESE
TURQUOISE
TURQUOISE
TURKIS
TURQUESA

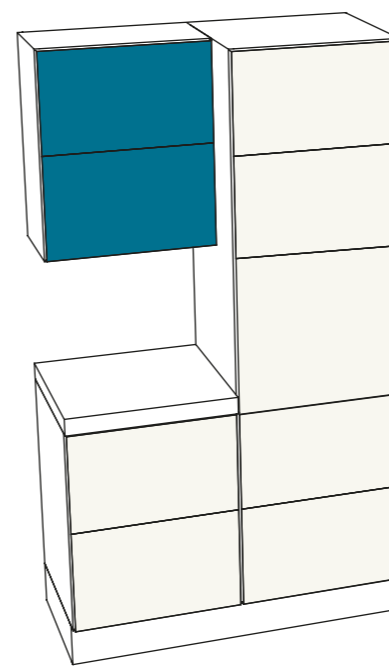

SCAV 019_V
BIANCO ASSOLUTO
ABSOLUTE WHITE
BLANC ABSOLU
ABSOLUTWEISS
BLANCO ABSOLUTO

/ KIT COLORE LUCIDO E ELEMENTI A GIORNO LACCATI LUCIDI
COLORE A BLOCCHI LUCIDO E ELEMENTI A GIORNO LACCATI LUCIDI
/ GLOSSY COLOUR KIT AND GLOSSY LACQUERED OPEN ELEMENTS
GLOSSY COLOUR BLOCKS AND GLOSSY LACQUERED OPEN ELEMENTS
/ KIT COULEUR BRILLANTE ET ELEMENTS OUVERTS LAQUES BRILLANTS
COULEUR À BLOCS BRILLANTE ET ELEMENTS OUVERTS LAQUES BRILLANTS
/ HOCHGLANZ-FARBSATZ UND GLÄNZEND LACKIERTE OFFENE ELEMENTE
FARBE IN BLOCKEN GLÄNZEND UND GLÄNZEND LACKIERTE OFFENE ELEMENTE
/ KIT COLOR BRILLANTE Y ELEMENTOS ABIERTOS LACADOS BRILLANTES
COLOR A BLOQUES BRILLANTE Y ELEMENTOS ABIERTOS LACADOS BRILLANTES

Negli schemi a lato sono riassunte le finiture delle composizioni che vengono presentate nelle prossime pagine
/ This chart summarises the finishes of the compositions illustrated on the pages which follow. / Les schémas ci-contre récapitulent les finitions des compositions présentées dans les prochaines pages / In den seitlichen Schemata finden Sie eine Finish-Zusammenfassung der Kompositionen, die auf den nächsten Seiten dargestellt werden / En el esquema del costado se encuentran sintetizados los acabados de las composiciones que se presentan en las próximas páginas.

STRUTTURA BIANCA
WHITE CARCASE
CAISSON BLANC
KORPUS WEISS
ESTRUCTURA BLANCA

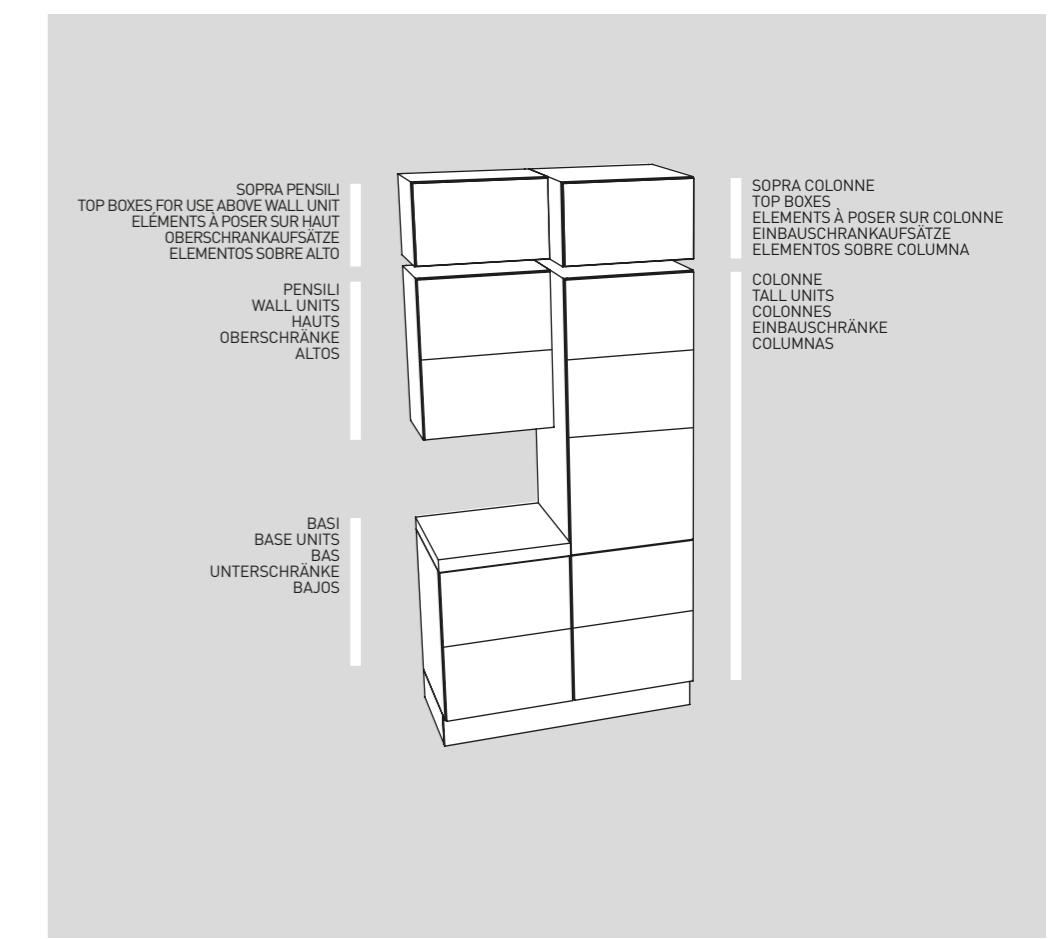



MAPPADELLEFUNZIONI
MAP OF THE FUNCTIONS
CARTE DES FONCTIONS
KARTE DER FUNKTIONEN
MAPA DE LAS FUNCIONES

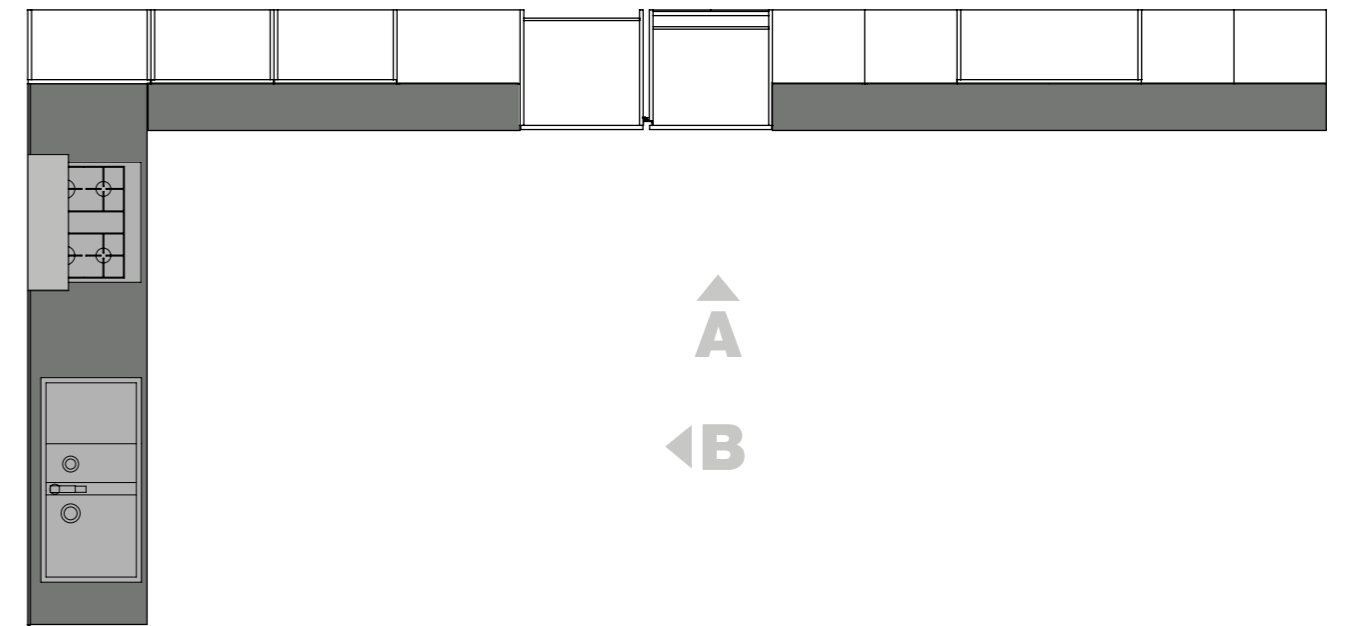

A

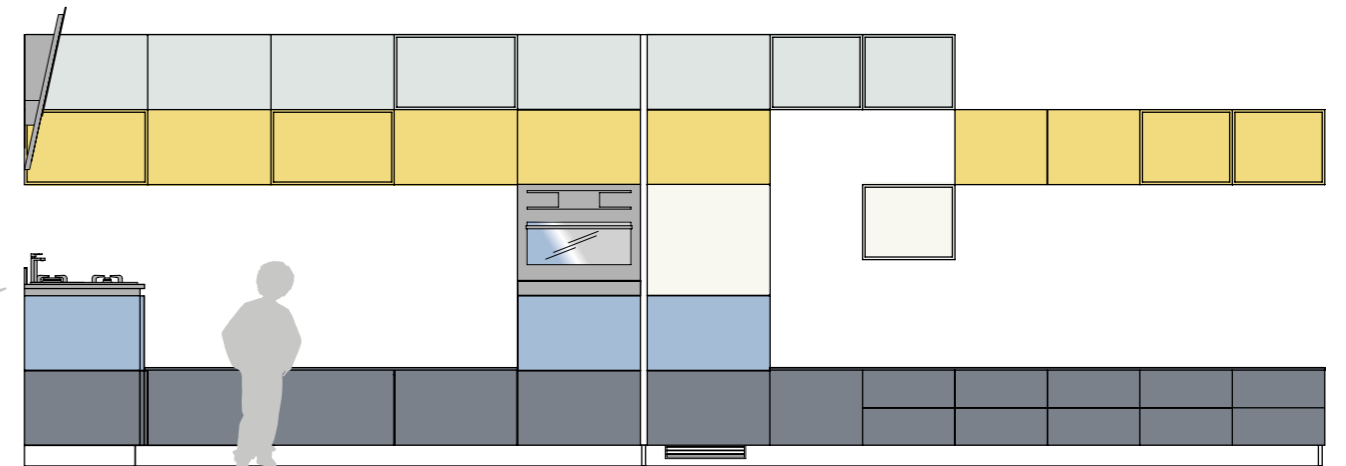

Aspirazione	Dispensa	Dispensa	Dispensa	Cottura	Refrigerazione
Extraction	Larder	Larder	Larder	Cooking	Refrigerator
Aspiration	Garde-manger	Garde-manger	Garde-manger	Cuisson	Refrigeration
Ansaugung	Vorrat	Vorrat	Vorrat	Kochen	Kühlen
Aspiración	Despensa	Despensa	Despensa	Cocción	Refrigeración

Lavaggio
Washing
Lavage
Spülen
Lavado

B

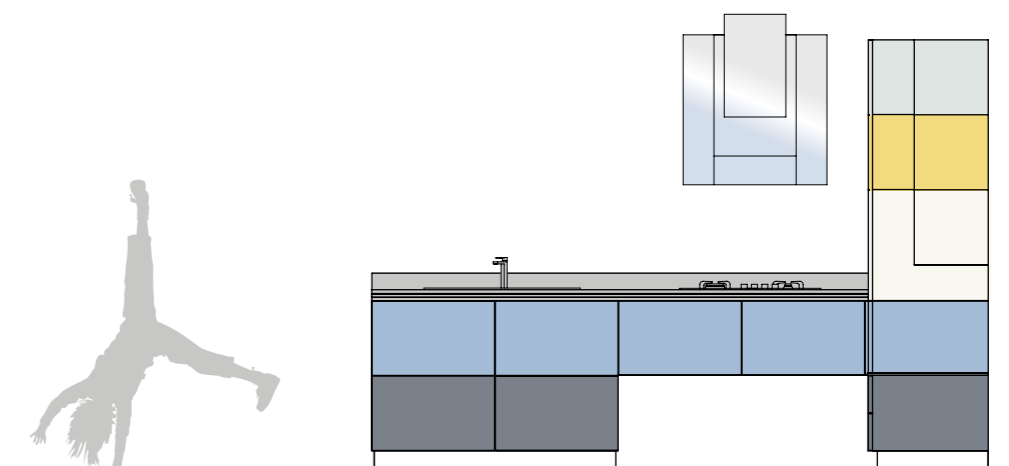

Aspirazione
Extraction
Aspiration
Ansaugung
Aspiración

Lavaggio
Washing
Lavage
Spülen
Lavado

Cottura
Cooking
Cuisson
Kochen
Cocción



Un unico spazio per manifestare vitalità domestica e piacere di vivere. Il progetto evoluto dell'ambiente cucina Tetrax (moduli con anta vetro e a giorno laccati in più misure assemblabili con la libertà di un gioco di costruzioni) offre opportunità fino ad oggi impensate. // A unique space to express the vitality of a home and joie de vivre. The advanced project of Tetrax's kitchen area (lacquered open modules with glass doors available in various sizes and fully modular) offers opportunities hitherto unimagined. // Un unique espace pour manifester vitalité domestique et plaisir de vivre. Le projet évolué de l'ambiance cuisine Tetrax (modules avec porte vitrée ou ouverts laqués en plusieurs dimensions assemblés avec la liberté d'un jeu de construction) offre des possibilités

impensées jusqu'à aujourd'hui. // Ein gemeinsamer Raum, um häuslicher Vitalität und Lebenslust Ausdruck zu verleihen. Das hoch entwickelte Tetrax Küchenambiente (Module mit Glasfront und lackierte offene Elemente in diversen Abmessungen, die sich so frei wie ein Baukastensystem kombinieren lassen) bietet bisher ungeahnte Möglichkeiten. // Un único espacio para manifestar vitalidad doméstica y placer de vivir. El diseño avanzado del ambiente cocina Tetrax (módulos con puerta de cristal y abiertos lacados de varias medidas que se pueden ensamblar con la libertad de un juego de construcciones) ofrece oportunidades impensadas hasta hoy.

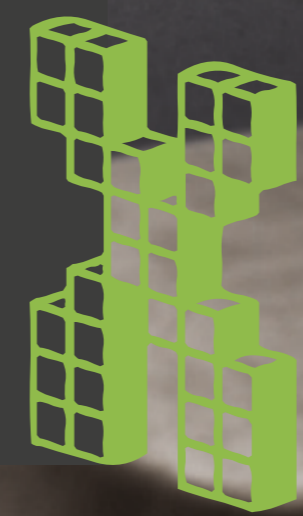

MODULOLIBERO+COLORE
 MODULES FREE+COLOURS
 MODULES LIBRES+COULEURS
 MODULE FREIE+FARBEN
 MÓDULOS LIBRES+COLORES



Le basi modulari basse per il soggiorno hanno vita autonoma ma ben si accordano agli elementi funzionali della cucina. Elettrodomestici di classe (lavello, piano cottura e forno in acciaio) convivono così perfettamente con hi-fi o TV. // The low modular base units for the living rooms are stand-alone elements but they fit well with the functional elements of the kitchen. Top quality appliances (steel sink, hob and oven) coexist perfectly with hi-fi systems and televisions. // Les bases modulaires basses pour le séjour ont une vie autonome mais s'accordent parfaitement aux éléments fonctionnels de la cuisine. Electroménagers de classe (évier, plan de cuisson et four en acier) cohabitent parfaitement avec la hi-fi ou la TV. // Die niedrigen modularen Unterschränke für den Wohnbereich führen ein eigenes Leben, sind aber sehr wohl auf die funktionalen Elemente der Küche abgestimmt. Erstklassige Elektrogeräte (Spüle, Kochfläche und Backofen aus Stahl) leben so problemlos mit Hi-Fi-Anlage und Fernseher zusammen. // Las bases modulares bajas para el salón tienen vida autónoma pero se combinan bien con los elementos funcionales de la cocina. Electrodomésticos de clase (fregadero, placa de cocción y horno de acero) conviven así perfectamente con hi-fi o TV.



MODULO LIBERO + COLORE
 MODULES FREE + COLOURS
 MODULES LIBRES + COULEURS
 MODULE FREIE + FARBEN
 MÓDULOS LIBRES + COLORES



L'elevata componibilità degli elementi consente di realizzare anche ambienti cucina più convenzionali. L'accorpamento di pensili e pensili sovrapposti e soluzioni ad angolo, possono restituire il concetto di una cucina tradizionale costruita con basi, colonne e pensili. / The great modularity of the elements also allows to create more traditional kitchen areas. Putting together wall units and stacked wall units and corner solutions can illustrate the concept of a traditional kitchen built with base units, tall units and wall units. / La plasticité élevée des éléments permet de réaliser également des ambiances cuisine plus conventionnelles. La juxtaposition des hauts, hauts superposés et solutions d'angles peuvent restituer le concept d'une cuisine traditionnelle construite avec des bas, des colonnes et des hauts. / Durch die vielseitige Kombinierbarkeit der Elemente lassen sich auch konventionellere Küchenambientes realisieren. Die Integration von Oberschränken und Oberschränken übereinander und Ecklösungen können auch das Konzept einer traditionellen Küche mit Unterschränken, Hoch- und Oberschränken wiedergeben. / La elevada componibilidad de los elementos permite realizar también ambientes cocina más convencionales. La unión de muebles de pared y muebles de pared superpuestos y soluciones de esquina, puede restituir el concepto de una cocina tradicional realizada con bases, columnas y muebles de pared.





MODULO LIBERO + COLORE
 MODULES FREE + COLOURS
 MODULES LIBRES + COULEURS
 MODULE FREIE + FARBEN
 MÓDULOS LIBRES + COLORES

La molteplicità degli elementi disponibili, permette una componibilità infinita: in questo caso ad esempio elementi pensili vengono posizionati a filo base (ci sono anche degli elementi sospesi per il soggiorno) e permette di separare le funzioni propriamente domestiche da quelle riservate al relax. Anche se suddivise, le due dimensioni del vivere mantengono, con finiture lucide e scelta del colore, la stessa identità. / The array of elements available allows for endless modularity: in this case, for instance, wall-mounted units are placed flush with the base unit (there are also wall-mounted elements for the living area) and allows to separate the kitchen-related functions from those reserved for relaxation. Although separate, the two living dimensions life retain, with glossy finishes and choice of colour, the same identity. / La multitude des éléments disponibles permet des combinaisons infinies : dans ce cas par exemple les éléments hauts sont placés au fil des bas (il y a également des hauts pour le séjour), ce qui permet de séparer les fonctions proprement domestiques de celles plus orientées à la détente. Même subdivisées, les 2 dimensions du vivre maintiennent avec des finitions brillantes et le choix des coloris, la même identité. / Die Vielfalt der erhältliche Elemente ermöglicht unbegrenzte Kombinationen: In diesem Fall zum Beispiel werden Oberschränkelemente bündig mit dem Unterschrank angeordnet (es gibt auch Hängeelemente für den Wohnbereich), so dass Haushalts- und Freizeitfunktionen getrennt werden können. Wenn auch geteilt, behalten die beiden Dimensionen des Wohnens, durch glänzende Oberflächen und Farbwahl, dieselbe Identität bei. / La multiplicidad de elementos disponibles permite una componibilidad infinita: por ejemplo en este caso los elementos de pared se colocan a ras de la base (también hay elementos suspendidos para el salón) y es posible separar las funciones específicamente domésticas de las reservadas a la relajación. Aunque estén divididas, las dos dimensiones del vivir mantienen la misma identidad, con acabados brillantes y la selección del color.



AMBIENTI SEPARATI CON VISTA /
 SEPARATE AREAS WITH A VIEW
 / AMBIANCES SÉPARÉES AVEC
 VUE / GETRENNTE RÄUME MIT
 SICHTVERBINDUNG / AMBIENTES
 SEPARADOS CON VISTA





MODULOLIBERO+COLORE
 MODULES FREE+COLOURS
 MODULES LIBRES+COULEURS
 MODULE FREIE+FARBEN
 MÓDULOS LIBRES+COLORES

COLORE UNICO
 SINGLE COLOUR
 COULEUR UNIQUE
 EINHEITLICHE FARBE
 COLOR ÚNICO

Composizione A lucida
 A Glossy composition
 Composition A brillante
 Kombination A glänzend
 Composición A brillante

Grigio Titanio Scav 375_V/Scav 375
 Titanium Grey Scav 375_V/Scav 375
 Gris titane Scav 375_V/Scav 375
 Titangrau Scav 375_V/Scav 375
 Gris Titanio Scav 375_V/Scav 375

Composizione B opaca
 B Matt composition
 Composition B opaque
 Kombination B matt
 Composición B opaca

Giallo Sole Scav 084_V/Scav 084
 Sun Yellow Scav 084_V/Scav 084
 Jaune soleil Scav 084_V/Scav 084
 Sonnengelb Scav 084_V/Scav 084
 Amarillo Sol Scav 084_V/Scav 084

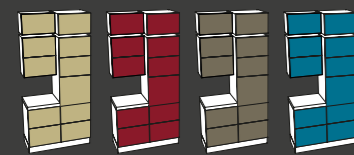

COLORE BLOCCHI
 COLOURS OF THE BLOCKS
 COULEUR BLOCS
 FARBE DER BLÖCKE
 COLOR BLOQUES

Composizione C lucida
 C Glossy composition
 Composition C brillante
 Kombination C glänzend
 Composición C brillante

Pensili Corallo Scav 504_V/Scav 504
 Basi Avorio Scav 376_V
 Colonne Avorio Scav 376_V

Wall units Coral Scav 504_V/Scav 504
Base units Ivory Scav 376_V
Tall units Ivory Scav 376_V

Hauts Corail Scav 504_V/Scav 504
Bas Ivoire Scav 376_V
Colonnes Ivoire Scav 376_V

Oberschränke Koralle Scav 504_V/Scav 504
Unterschränke Elfenbein Scav 376_V
Einbauschränke Elfenbein Scav 376_V

Altos Corail Scav 504_V/Scav 504
Bajos Marfil Scav 376_V
Columnas Marfil Scav 376_V

Composizione D opaca
 D Matt composition
 Composition D opaque
 Kombination D matt
 Composición D opaca

Pensili Grigio Titanio Scav 375_V/Scav 375
 Basi Ghiaccio Scav 559_V
 Colonne Ghiaccio Scav 559_V

Wall units Titanium Grey Scav 375_V/Scav 375
Base units Ice Scav 559_V
Tall units Ice Scav 559_V

Hauts Gris titane Scav 375_V/Scav 375
Bas Glace Scav 559_V
Colonnes Glace Scav 559_V

Oberschränke Titangrau Scav 375_V/Scav 375
Unterschränke Eisgrau Scav 559_V
Einbauschränke Eisgrau Scav 559_V

Altos Gris Titanio Scav 375_V/Scav 375
Bajos Hielo Scav 559_V
Columnas Hielo Scav 559_V

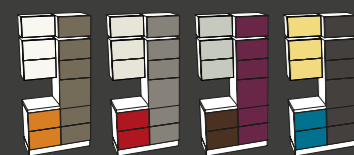

KIT COLORE
 COLOUR KIT
 KIT COULEUR
 FARBSATZ
 KIT COLOR

Composizione E lucida
 E Glossy composition
 Composition E brillante
 Kombination E glänzend
 Composición E brillante

Pensili Ametista Scav 293_V / Avorio Scav 376_V/Scav 376
 Basi Bianco Assoluto Scav 019_V / Lime Scav 273_V
 Colonne Ametista Scav 293_V / Avorio Scav 376_V
 Orchidea Scav 294_V / Bianco Assoluto Scav 019_V / Lime Scav 273_V

Wall units Amethyst Scav 293_V / Ivory Scav 376_V/Scav 376
Base units Absolute White Scav 019_V / Lime Scav 273_V
Tall units Amethyst Scav 293_V / Ivory Scav 376_V
 Orchid Scav 294_V / Absolute White Scav 019_V / Lime Scav 273_V

Hauts Améthyste Scav 293_V / Ivoire Scav 376_V/Scav 376
Bas Blanc absolu Scav 019_V / Citron vert Scav 273_V
Colonnes Améthyste Scav 293_V / Ivoire Scav 376_V
 Orchidée Scav 294_V / Blanc absolu Scav 019_V / Citron vert Scav 273_V

Oberschränke Amethyst Scav 293_V / Elfenbein Scav 376_V/Scav 376
Unterschränke Absolutweiß Scav 019_V / Limette Scav 273_V
Einbauschränke Amethyst Scav 293_V / Elfenbein Scav 376_V
 Orchidee Scav 294_V / Absolutweiß Scav 019_V / Limette Scav 273_V

Altos Amatista Scav 293_V / Marfil Scav 376_V/Scav 376
Bajos Blanco absoluto Scav 019_V / Lima Scav 273_V
Columnas Amatista Scav 293_V / Marfil Scav 376_V
 Orquídea Scav 294_V / Blanco absoluto Scav 019_V / Lima Scav 273_V

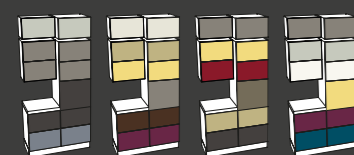

Composizione F opaca
 F Matt composition
 Composition F opaque
 Kombination F matt
 Composición F opaca

Pensili Grigio Titanio Scav 375_V / Lino Scav 377_V/Scav 377
 Basi Avorio Scav 376_V / Rosso Lampone Scav 506_V
 Colonne Grigio Titanio Scav 375_V / Lino Scav 377_V
 Bianco Assoluto Scav 019_V / Avorio Scav 376_V / Rosso Lampone Scav 506_V

Wall units Titanium Grey Scav 375_V / Linen Scav 377_V/Scav 377
Base units Ivory Scav 376_V / Raspberry Red Scav 506_V
Tall units Titanium Grey Scav 375_V / Linen Scav 377_V
 Absolute White Scav 019_V / Ivory Scav 376_V / Raspberry Red Scav 506_V

Hauts Gris titane Scav 375_V / Lin Scav 377_V/Scav 377
Bas Ivoire Scav 376_V / Rouge framboise Scav 506_V
Colonnes Gris titane Scav 375_V / Lin Scav 377_V
 Blanc absolu Scav 019_V / Ivoire Scav 376_V / Rouge framboise Scav 506_V

Oberschränke Titangrau Scav 375_V / Leinen Scav 377_V/Scav 377
Unterschränke Elfenbein Scav 376_V / Himbeerrot Scav 506_V
Einbauschränke Titangrau Scav 375_V / Leinen Scav 377_V
 Absolutweiß Scav 019_V / Elfenbein Scav 376_V / Himbeerrot Scav 506_V

Altos Gris Titanio Scav 375_V / Hilo Scav 377_V/Scav 377
Bajos Marfil Scav 376_V / Rojo Frambuesa Scav 506_V
Columnas Gris Titanio Scav 375_V / Hilo Scav 377_V
 Blanco absoluto Scav 019_V



BANCHI COLAZIONE AMBIENTI LIVING
BREAKFAST TOPS LIVING AREAS
PLANS PETIT DÉJEUNER AMBIANCES LIVING
FRÜHSTÜCKSTHEKEN WOHNAMBIENTE
BANCOSNACK AMBIENTE SALÓN

GIORNO COLAZIONE & SNACK

DAY/BREAKFAST
 JOUR/PETIT DÉJEUNER
 TAG/FRÜHSTÜCK
 DÍA/SNACK

Creatività infinita con il programma Tetrix. Innovazione, fantasia ed eleganza si manifestano anche attraverso i banchi colazione e le opportunità di realizzare ambienti living contemporanei a proprio gusto e misura. / Infinite creativity with Tetrix's kitchen project. Innovation, imagination and elegance are also expressed through the breakfast tops and the opportunities to make contemporary living spaces according to your own taste and needs in terms of space. / Le projet de cuisine Tetrix offre une créativité infinie. Innovation, fantaisie et élégance se manifestent également par les bancs petit déjeuner et les possibilités de réaliser des séjours contemporains selon les goûts et les dimensions. / Unbegrenzte Kreativität – das Küchenprojekt Tetrix. Innovation, Phantasie und Eleganz kommen auch über die Frühstückstheken und die Möglichkeiten zum Ausdruck, sich ein zeitgenössisches Wohnambiente nach eigenem Maß und Geschmack zu schaffen. / Creatividad infinita el diseño cocina Tetrix. La innovación, la fantasía y la elegancia también se manifiestan en los bancos desayuno y las oportunidades de realizar salones contemporáneos a su gusto y a su medida.



BANCHI COLAZIONE / BREAKFAST TOPS /
 PLANS PETIT DÉJEUNER / FRÜHSTÜCKSTHEKEN / BANCOSNACK

KIT COLORE OPACO
MATT COLOUR KIT
KIT COULEUR OPAQUE
FARBSATZ MATT
KIT COLOR OPACO
K2

Piano continuo per le basi e per il banco colazione "Multiplex" che sfrutta in modo articolato l'architettura modulare. // Continuous top for the base units and the "Multiplex" breakfast top make the most of the modular design. // Dessus continu pour les bas et le plan petit déjeuner "Multiplex" qui utilise d'une façon articulée l'architecture modulaire. // Durchgehende Arbeitsfläche für die Unterschränke und die Frühstückstheke "Multiplex", die die modulare Architektur in artikulierter Weise nutzt. // Superficie continua para las bases y para el banco snack "Multiplex" que aprovecha de forma articulada la arquitectura modular.

Scav 503_V/Scav 503
 Arancio Kumquat
 Kumquat Orange
 Orangskumquat
 Kumquat-Orange
 Naranja Kumquat

Scav 271_V/Scav 271
 Verde Lichene
 Lichen Green
 Vert Lichen
 Weissgrün
 Verde Liqueur

Scav 019_V
 Bianco Assoluto
 Absolute White
 Blanc Absolu
 Absolutweiss
 Blanco Absoluto

Scav 019_V
 Bianco Assoluto
 Absolute White
 Blanc Absolu
 Absolutweiss
 Blanco Absoluto

Scav 376_V
 Avorio
 Ivory
 Ivoire
 Elfenbein
 Marfil

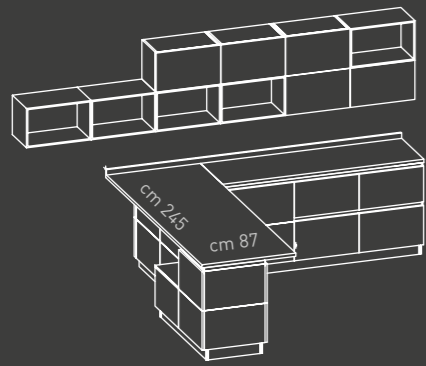

KIT COLORE LUCIDO
GLOSSY COLOUR KIT
KIT COULEUR BRILLANTE
FARBSATZ GLÄNZEND
KIT COLOR BRILLANTE
K7

Svilupa il proprio piano su una base terminale e crea continuità del piano, il tavolo colazione che si avvale del sostegno in metallo "Holdup". // The top is developed based on an end base unit and creates a continuity perfect for the top, the breakfast top features a metal "Holdup" support. // Développe le dessus sur un bas terminal et crée la continuité du plan, la table petit déjeuner qui utilise le support métallique "Holdup". // Entwickelt seine Arbeitsfläche auf einem End-Unterschrank und schafft Kontinuität der Arbeitsfläche, der Frühstückstisch, der auf der Metallstütze "Holdup" ruht. // Desarrolla su superficie sobre una base terminal y crea continuidad de la superficie, la mesa snack que utiliza el sostén de metal "Holdup".

Scav 376_V
 Avorio
 Ivory
 Ivoire
 Elfenbein
 Marfil

Scav 294_V/Scav 294
 Orchidea
 Orchid
 Orchidée
 Orquídea
 Orquídea

Scav 375_V
 Grigio Titanio
 Titanium Grey
 Gris Titane
 Titangrau
 Gris Titánico

Scav 019_V
 Bianco Assoluto
 Absolute White
 Blanc Absolu
 Absolutweiss
 Blanco Absoluto

Scav 084_V
 Giallo Sole
 Sun Yellow
 Jaune Soleil
 Sonnengelb
 Amarillo Sol

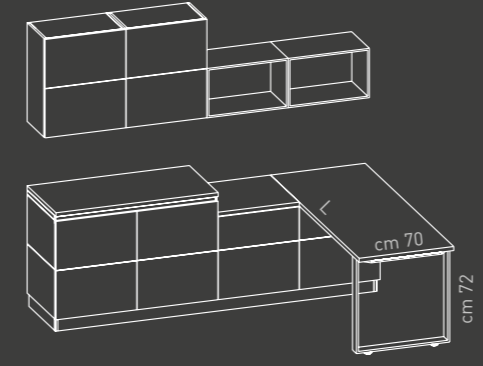

KIT COLORE LUCIDO
GLOSSY COLOUR KIT
KIT COULEUR BRILLANTE
FARBSATZ GLÄNZEND
KIT COLOR BRILLANTE
K13

Un distivello invece tra i piani per il banco colazione "Infratop" che nello spazio aumenta la superficie. // While a difference in height between the "Infratop" breakfast top which increases the surface space. // Un dénivelé par contre entre les dessus pour le plan petit déjeuner "Infratop" qui dans l'espace augmente la surface. // Ein Höhenunterschied hingegen zwischen den Ebenen für die Frühstückstheke "Infratop", die die Oberfläche im Raum erhöht. // En cambio, un desnivel entre las superficies para el banco snack "Infratop" en el espacio aumenta la superficie.

Scav 506_V/Scav 506
 Rosso Lampone
 Raspberry Red
 Rouge Framboise
 Himbeerrot
 Rojo Frambuesa

Scav 019_V/Scav 019
 Bianco Assoluto
 Absolute White
 Blanc Absolu
 Absolutweiss
 Blanco Absoluto

Scav 376_V
 Avorio
 Ivory
 Ivoire
 Elfenbein
 Marfil

Scav 377_V
 Lino
 Linen
 Lin
 Leinen
 Hilo

Scav 375_V
 Grigio Titanio
 Titanium Grey
 Gris Titane
 Titangrau
 Gris Titánico

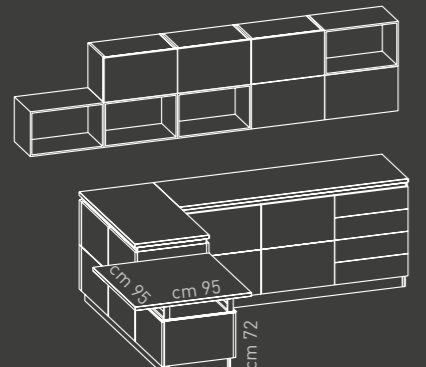

KIT COLORE OPACO
MATT COLOUR KIT
KIT COULEUR OPAQUE
FARBSATZ MATT
KIT COLOR OPACO
K9

Occupando una posizione centrale nella composizione, il tavolo colazione con sostegno in metallo "Holdup" si innesta con il piano direttamente al piano delle basi. // Placed at the centre of the composition, the breakfast top with metal "Holdup" support engages with the top directly on the top of the base units. // En occupant une position centrale dans la composition, la table petit déjeuner avec support métallique "Holdup" s'emboîte avec le dessus directement au niveau des bas. // Der Frühstückstisch mit Metallstütze "Holdup" belegt eine zentrale Position in der Komposition und wird direkt an der Arbeitsfläche der Unterschränke eingehängt. // Al ocupar una posición central en la composición, la mesa snack con sostén de metal "Holdup" se une con el tablero directamente a la superficie de las bases.

Scav 557_V
 Azzurro Laguna
 Lagoon Blue
 Bleu Lagune
 Lagunenblau
 Azul Claro Laguna

Scav 558_V/Scav 558
 Blu Aviazione
 Deep Blue
 Bleu Aviation
 Verkehrsblau
 Azul Aviación

Scav 559_V
 Ghiaccio
 Ice
 Glace
 Eisgrau
 Hielo

Scav 294_V
 Orchidea
 Orchid
 Orchidée
 Orquídea
 Orquídea

Scav 395_V
 Cioccolato
 Chocolate
 Chocolat
 Schokolade
 Chocolate

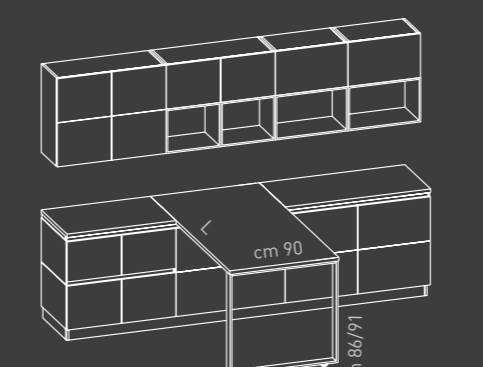



COLORE A BLOCCHI OPACHI
MATT BLOCKS OF COLOUR
COULEUR BLOCS OPAQUES
FARBE IN BLÖCKEN MATT
COLOR A BLOQUES OPACOS

Composizione di moduli a giorno da 36 cm, ad uso libreria. / Composition of 36cm open modules to be used as a bookshelf. / Composition de modules ouverts de 36 cm, à usage librairie. / Kombination 36 cm breiter offener Module, Nutzung als Bücherregal. / Composición de módulos abiertos de 36 cm, para uso como biblioteca.

Scav 084
 Giallo Sole
 Sun Yellow
 Jaune Soleil
 Sonnengelb
 Amarillo Sol

Scav 019
 Bianco Assoluto
 Absolute White
 Blanc Absolu
 Absolutweiss
 Blanco Absoluto

Scav 272
 Salvia
 Sage
 Saugé
 Salbei
 Salvia

Scav 504
 Corallo
 Coral
 Corail
 Koralle
 Corat

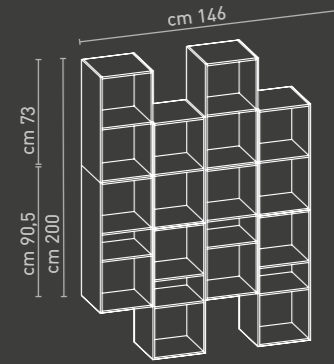

COLORE UNICO LUCIDO
GLOSSY SINGLE COLOUR
COULEUR UNIQUE BRILLANTE
EINHEITLICHE GLÄNZENDE FARBE
COLOR ÚNICO BRILLANTE

Il mobile soggiorno sospeso, composto da 18 moduli che hanno ante in vetro e 6 moduli a giorno laccati. Tutti della stessa misura. / The wall-mounted living unit consisting of 18 modules with glass doors and 6 lacquered open modules. All in the same size. / Le meuble séjour haut composé de 18 modules aux portes en verre et 6 modules ouverts laqués. Tous dans les mêmes dimensions. / Die hängende Wohnmöbeleinheit, bestehend aus 18 Modulen mit Fronten aus Glas und 6 offenen lackierten Modulen. Alle mit denselben Abmessungen. / El mueble salón suspendido compuesto por 18 módulos que tienen puertas de cristal y 6 módulos abiertos lacados. Todos de la misma medida.

Scav 019_V/Scav 019
 Bianco Assoluto
 Absolute White
 Blanc Absolu
 Absolutweiss
 Blanco Absoluto

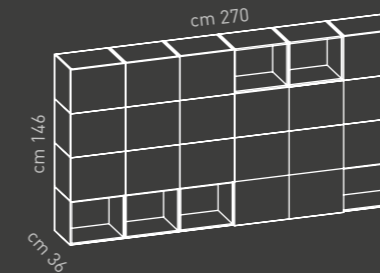

COLORE A BLOCCHI LUCIDI
GLOSSY BLOCKS OF COLOUR
COULEUR A BLOCS BRILLANTS
FARBE IN BLÖCKEN GLÄNZEND
COLOR A BLOQUES BRILLANTES

L'area living con l'elemento basso che ha ante e piano in vetro (lunghezza 300 cm) e l'elemento a parete composto da moduli con ante in vetro (240 cm) e moduli a giorno laccati (240 cm). / The living area with the low element featuring glass doors and top (300cm long) and the wall element consisting of modules with glass doors (240cm) and lacquered open modules (240cm). / La zone living avec le bas aux portes et dessus vitrés (longueur 300 cm) et l'élément haut composé de modules avec portes en verre (240 cm) et modules ouverts laqués (240 cm). / Der Wohnbereich mit niedrigem Element, das Fronten und Arbeitsfläche aus Glas hat (Länge 300 cm), und dem Wandelement bestehend aus Modulen mit Fronten aus Glas (240 cm) und offenen lackierten Modulen (240 cm). / El área salón con el elemento bajo que tiene puertas y superficie de cristal (longitud 300 cm) y el elemento de pared compuesto por módulos con puertas de cristal (240 cm) y módulos abiertos lacados (240 cm).

Scav 293_V
 Ametista
 Amethyst
 Améthyste
 Amethyst
 Amatista

Scav 376_V
 Avorio
 Ivory
 Ivoire
 Elfenbein
 Marfil

Scav 019_V
 Bianco Assoluto
 Absolute White
 Blanc Absolu
 Absolutweiss
 Blanco Absoluto

Scav 294
 Orchidea
 Orchid
 Orchidée
 Orchidee
 Orquídea

Scav 272_V
 Salvia
 Sage
 Saugé
 Salbei
 Salvia

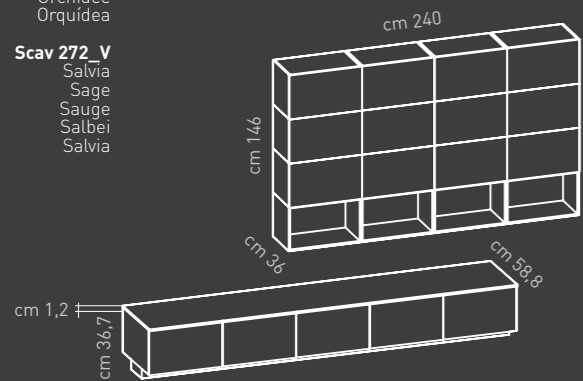

COLORE A BLOCCHI OPACHI
MATT BLOCKS OF COLOUR
COULEUR BLOCS OPAQUES
FARBE IN BLÖCKEN MATT
COLOR A BLOQUES OPACOS

Composizione che si avvale di più elementi: tre blocchi modulari con ante in vetro, tre moduli a giorno laccati e un elemento basso per il soggiorno. / Composition consisting of several elements: three modular blocks with glass doors, three lacquered open modules and a low element for the living area. / Composition à plusieurs éléments: 3 blocs modulaires avec portes en verre, 3 modules ouverts laqués et un élément bas pour le séjour. / Kombination aus mehreren Elementen: drei modulare Blöcke mit Fronten aus Glas, drei offene Module, lackiert, und ein niedriges Element für den Wohnraum. / Composición que utiliza varios elementos: tres bloques modulares con puertas de cristal, tres módulos abiertos lacados y un elemento bajo para el salón.

Scav 271_V
 Verde Lichene
 Lichen Green
 Vert Lichen
 Weissgrün
 Verde Liquen

Scav 084_V/Scav 084
 Giallo Sole
 Sun Yellow
 Jaune Soleil
 Sonnengelb
 Amarillo Sol

Scav 019_V
 Bianco Assoluto
 Absolute White
 Blanc Absolu
 Absolutweiss
 Blanco Absoluto

Scav 504_V
 Corallo
 Coral
 Corail
 Koralle
 Corat

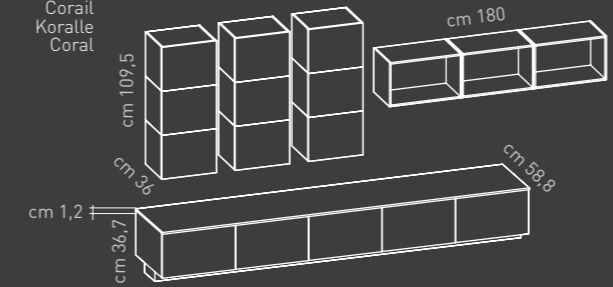

AMBIENTILIVING / LIVINGAREAS /
 AMBIANCESLIVING / WOHNAMBIENTE / AMBIENTESSALÓN

KIT COLORE LUCIDO
GLOSSY COLOUR KIT
KIT COULEUR BRILLANTE
FARBSATZ GLÄNZEND
KIT COLOR BRILLANTE

K6

Scav 374_V
 Avorio
 Ivoire
 Elfenbein
 Marfil

Scav 377_V
 Lino
 Linen
 Leinen
 Hito

Scav 375_V
 Grigio Titano
 Titanium Grey
 Gris Titane
 Titangrau
 Gris Titanio

Scav 374_V
 Grigio Ferro
 Iron Grey
 Gris Fer
 Eisengrau
 Gris Hierro

Scav 376_V
 Avorio
 Ivoire
 Elfenbein
 Marfil

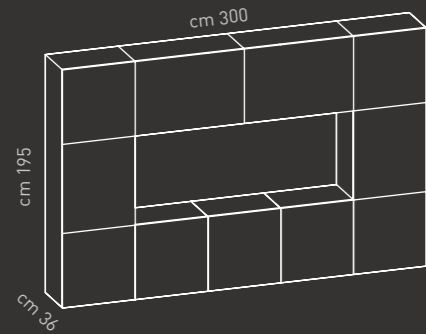

COLORE A BLOCCHI OPACHI
MATT BLOCKS OF COLOUR
COULEUR A BLOCS OPAQUES
FARBE IN BLOCKEN MATT
COLOR A BLOQUES OPACOS

Scav 555
 Blu Baltico
 Baltic Blue
 Bleu Baltique
 Baltikkblau
 Azul Báltico

Scav 557_V
 Azzurro Laguna
 Lagoon Blue
 Bleu Lagune
 Lagunenblau
 Azul Claro Laguna

Scav 019
 Bianco Assoluto
 Absolute White
 Blanc Absolu
 Absolutweiss
 Blanco Absoluto

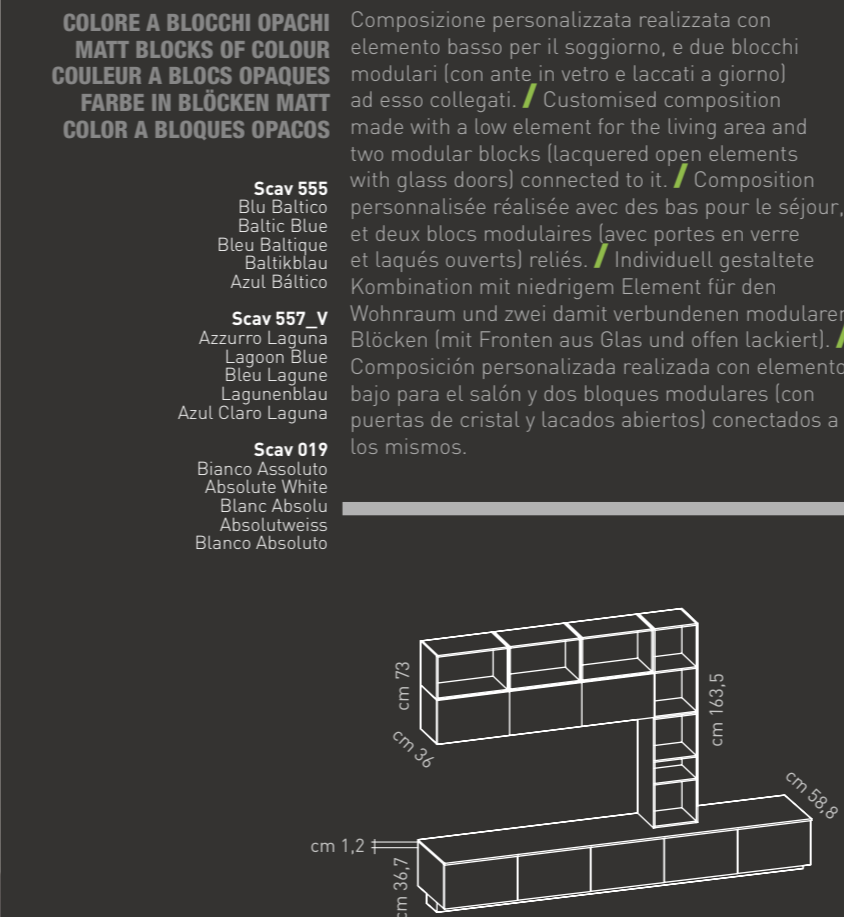
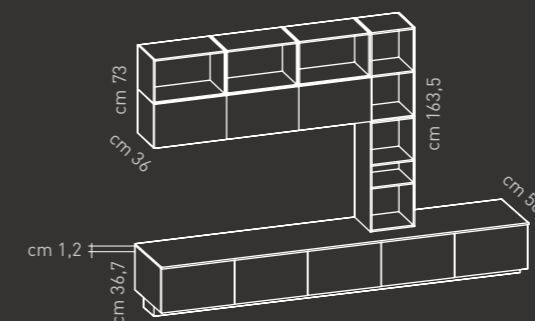

COLORE A BLOCCHI LUCIDI
GLOSSY BLOCKS OF COLOUR
COULEUR A BLOCS BRILLANTS
FARBE IN BLOCKEN GLÄNZEND
COLOR A BLOQUES BRILLANTES

Scav 554_V
 Turchese
 Turquoise
 Türkis
 Turquesa

Scav 375
 Grigio Titano
 Titanium Grey
 Gris Titane
 Titangrau
 Gris Titanio

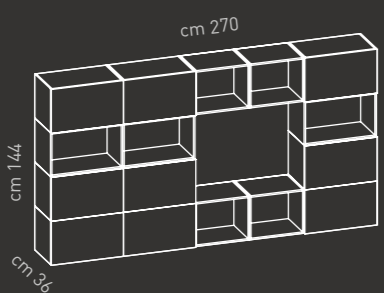

COLORE A BLOCCHI OPACHI
MATT BLOCKS OF COLOUR
COULEUR A BLOCS OPAQUES
FARBE IN BLOCKEN MATT
COLOR A BLOQUES OPACOS

Scav 293_V
 Ametista
 Amethyst
 Amethyst
 Amatista

Scav 019
 Bianco Assoluto
 Absolute White
 Blanc Absolu
 Absolutweiss
 Blanco Absoluto

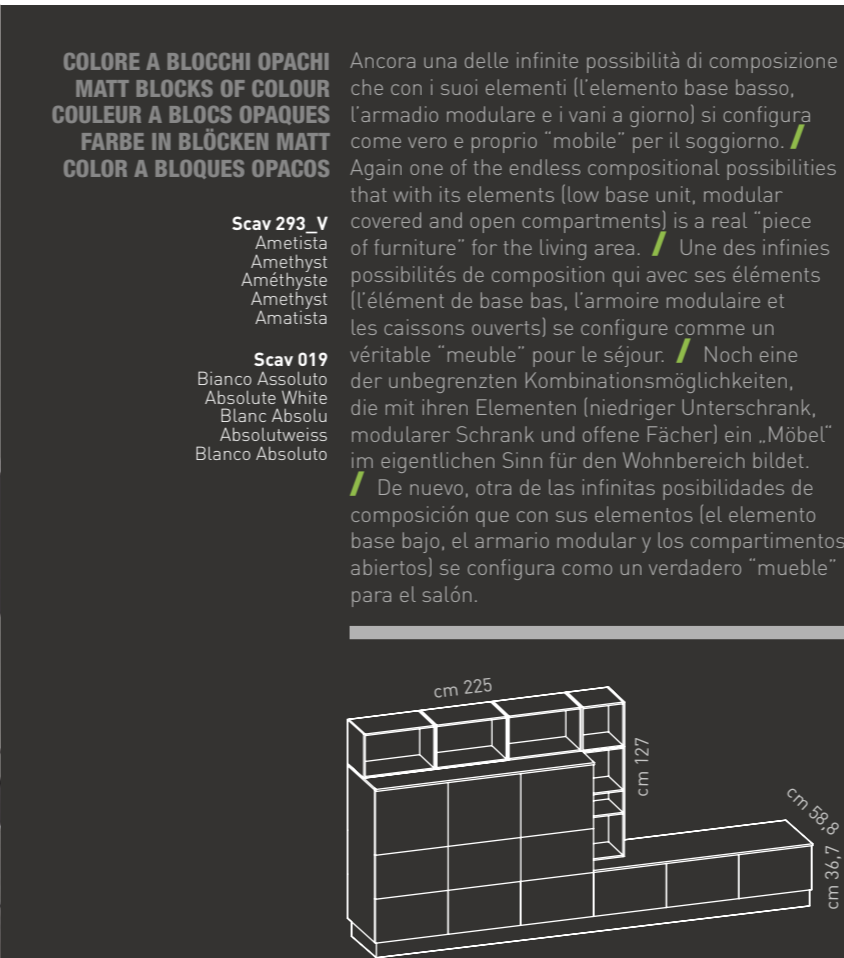
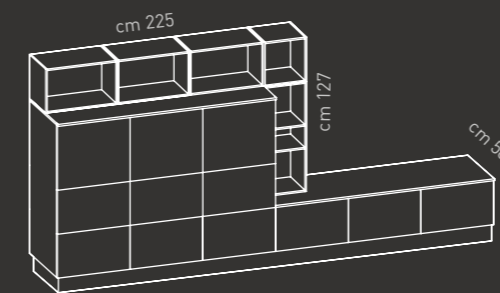

COMPLEMENTI: SEDIESGABELLITAVOLI
ACCESSORIES: CHAIRSSTOOLSTABLES
COMPLEMENTS: CHAISESTABOURETSTABLES
ZUBEHÖR: STÜHLEHOCKERTISCHE
AUXILIARES: SILLASTABURETESMESAS

TAVOLI
SED
IE
ESGA
BELLI



TAI

Tavolo
Table
Table
Tisch
Mesa



Il tavolo Tai ha la struttura in Alluminio Naturale o verniciato Nero lucido o Bianco lucido, con snodi cromati e bianco per la gamba bianca; il piano è allungabile, pannello di particelle di legno con basso contenuto di formaldeide (classe E1) impiallacciato Frassino tinto Rovare Moro, impiallacciato Faggio tinto Ciliegio o rivestito in laminato disponibile in diversi colori; allungabile, in vetro temperato, spessore 6 mm, disponibile nei colori Bianco o Nero e nei colori lucidi e opachi dei vetri di Tetric, con allungo a libro in laminato.

The Tai table has a Natural Aluminium or polished Black or White frame with chromed joints and white legs. The top is extensible, particle board panel with low formaldehyde content (class E1) veneered with Ash and painted with Dark Oak, veneered with Beech or Cherry or covered with laminate, it is available in various colours, extensible, hardened glass, 6mm thick, available in White or Black and in the glossy and opaque colours of Tetric glasses with foldable extension in laminato.

La structure de la table Tai est en aluminium naturel et peut-être également disponible en noir brillant ou blanc brillant. Les articulations sont chromées et blanches pour le pied blanc; le plateau est allongeable; il est disponible en particules de bois à bas contenu de formaldéhyde (classe E1) en plaqué frêne teinté rouvre brun; en plaqué hêtre couleur cerisier ou revêtu en laminé disponible en plusieurs couleurs; ou en verre trempé, de 6 mm d'épaisseur, disponible dans les couleurs blanc ou noir et dans les couleurs brillantes et opaques des verres Tetric avec allonge en laminé.

Der Tisch Tai hat eine Zarge aus Aluminium Natur oder Schwarz glänzend oder Weiß glänzend lackiert, mit verchromten Gelenken, am weißen Bein weiß. Ausziehbares Platte, Holzfasersplatte mit niedrigem Formaldehyd-Gehalt (Klasse E1), furniert Esche gebeizt/ Eiche Dunkel, furniert Buche gebeizt/ Kirschbaum oder mit Laminatbeschichtung in diversen Farben; ausziehbar, aus 6 mm starkem getempertem Glas in den Farben Weiß oder Schwarz und in glänzenden oder matten Farben von Tetric, mit Klappauszug aus weiß oder schwarz glänzendem Laminat.

La mesa Tai tiene la estructura de aluminio natural o pintado Negro brillante o Blanco brillante, con articulaciones cromadas y de color blanco para la pata blanca; el tablero es extensible, de fibra de madera con bajo contenido de formaldehido (clase E1) enchapado en fresno teñido en color Roble Oscuro, enchapado de haya teñida en color Cerezo o revestido con laminado disponible en varios colores; extensible de cristal templado de 6 mm de espesor, disponible en color Blanco o Negro y en los colores brillantes u opacos de los cristales de Tetric con extensión libro de laminado.

SHADOW

Sedia
Chair
Chaise
Stuhl
Silla



Bianco
White
Blanc
Weiß
Blanco
Nero
Black
Noir
Schwarz
Negro

Ha fusto, schienale e fondino in policarbonato nelle finiture Bianco e Nero Lucido.
Polycarbonate bar, back panel and bottom with glossy White and Black finish.
Corps, dossier et assise en polycarbonate finitions blanc et noir brillant.
Gestell, Rückenlehne und Sitzfläche aus Polycarbonat in den Finishes Weiß und Schwarz glänzend.
Tiene la estructura, el respaldo y el asiento de policarbonato en los acabados Blanco y Negro Brillante.

SILHOUETTE

Sgabello
Stool
Tabouret
Hocker
Taburete



Bianco
White
Blanc
Weiß
Blanco
Grigio
Grey
Gris
Grau
Gris
Rosso
Red
Rouge
Rot
Rojo
Nero
Black
Noir
Schwarz
Negro
Neutro
Neutral
Neutro
Neutro
Arancio
Orange
Orange
Orange
Anaranjado
Azzurro
Light Blue
Bleu Ciel
Azur
Celeste
Fumè
Smoke
Fumè
Fumè
Fumè

Ha struttura in metallo cromato, con basamento circolare in Acciaio Inox; la seduta e lo schienale in multistrato sagomato laccato Nero, Bianco, Rosso o Grigio con finitura opaca, o in metacrilato nei colori Neutro, Fumè, Azzurro o Arancio con finitura satinata.
Chromed metal frame with circular stainless Steel base, multilayered shaped lacquered Black, White, Red or Grey seat and back panel with glossy finish or with metacrylate available in Neutral, Smoky, Light blue or Orange with satin finish.
Structure en métal chromé, socle circulaire en acier inox, assise et dossier en stratifié profilé laqué noir, blanc, rouge ou gris finition opaque, ou en métacrylate dans les couleurs neutre, fumé, bleu ou orange finition satiné.
Gestell aus verchromtem Metall, mit runder Basis aus Edelstahl, Sitzfläche und Rückenlehne aus geformtem Sperrholz, Schwarz, Weiß, Rot oder Grau lackiert mit mattem Finish, oder aus Methacrylat in den Farben Neutral, Rauchfarben, Hellblau oder Orange mit satiniertem Finish.
Tiene estructura de metal cromado con base circular de Acero Inoxidable; el asiento y el respaldo son de madera multilaminar perfilada lacada de color Negro, Blanco, Rojo o Gris con acabado opaco o de metacrilato de color Neutro, Gris, Azul claro o Naranja con acabado satinado.

SPRINT

Tavolo
Table
Table
Tisch
Mesa



Ha struttura e gambe in metallo cromato. Il piano può essere allungabile o fisso, in vetro temperato serigrafato, spessore 10mm.
Chromed metal frame and legs. The top can be extendable or fixed, silk-screen printed hardened glass, 10mm thick.

Structure et pieds en métal chromé. Le dessus peut être allongé ou fixe, en verre trempé sérigraphié, ép. 10mm.
Zarge und Beine aus verchromtem Metall. Die Platte kann ausziehbar oder fest sein, aus 10 mm starkem, getempertem Grafikglas.
Tiene estructura y patas de metal cromado. El tablero puede ser extensible o fijo, de cristal templado serigrafado, 10 mm de espesor.

FLEXY

Sedia
Chair
Chaise
Stuhl
Silla



Ha struttura e gambe in alluminio pressofuso lucidato. La seduta e lo schienale sono in policarbonato Bianco lucido.
Frame and legs made with die-cast polished aluminium. The seat and back panel are made with glossy White polycarbonate.
Structure et pieds en aluminium moulé brillant. L'assise et le dossier sont en polycarbonate blanc brillant.
Gestell und Beine aus poliertem Aluminiumdruckguss. Sitzfläche und Rückenlehne aus Polycarbonat in Weiß glänzend.
Tiene la estructura y las patas de aluminio fundido bajo presión brillante. El asiento y el respaldo son de policarbonato Blanco brillante.

AVENUE

Sgabello
Stool
Tabouret
Hocker
Taburete



Grigio
Grey
Gris
Grau
Gris
Marrone
Brown
Marron
Braun
Marron
Arancio
Orange
Orange
Orange
Anaranjado
Viola
Purple
Violet
Violett
Violeta
Foglia
Leaf
Pattern
Feuille
Blatt

Ha struttura in metallo verniciato Grigio Caldo con fondino e schienale in tessuto Net, disponibile nei colori Grigio, Marrone, Arancio, Viola, Foglia.
Hot-Painted Grey metal frame with Net fabric bottom and back panel available in Grey, Brown, Orange, Violet, Leaf.
Structure en métal peint gris chaud avec assise et dossier en tissu Net, disponible dans les couleurs Gris, marron, orange, violet et feuille.
Gestell aus Grau Warm lackiertem Metall, Sitzfläche und Rückenlehne mit Stoffbezug Net in den Farben Grau, Braun, Orange, Violett und Blattgrün.
Tiene una estructura de metal pintado Gris Caliente con el asiento y el respaldo de tejido Net, disponible en los colores Gris, Marrón, Naranja, Violeta, Hoja.

RHYTHM

Tavolo
Table
Table
Tisch
Mesa



Ha struttura e gambe in metallo verniciato Grigio. Il piano è allungabile in vetro temperato e serigrafato e nei colori lucidi e opachi dei vetri di Tetric, spessore 10 mm.
Grey painted metal frame and legs. Extendable top made with silk-screen printed hardened glass and in the glossy and opaque colours of Tetric glass, 10 mm thick.
Structure et pieds en métal vernis gris. Le plateau est allongeable en verre trempé et sérigraphié, de 10 mm d'épaisseur et disponible dans les couleurs brillantes et opaques des verres Tetric.
Zarge und Beine aus grau lackiertem Metall. Die Platte ist ausziehbar und aus 10 mm starkem, getempertem Grafikglas glänzend oder matt der Gläser von Tetric.
Tiene estructura y patas de metal pintado Gris. El tablero es extensible, de cristal templado y serigrafado, en los colores brillantes u opacos de los cristales de Tetric, de 10 mm de espesor.

MINIMAX

Tavolo
Table
Table
Tisch
Mesa



Il tavolo Minimax ha struttura e gambe in Alluminio finitura Acciaio e piano allungabile in vetro temperato disponibile nei colori Nero, Bianco e Effetto acidato e nei colori lucidi e opachi dei vetri di Tetric.
The Minimax table has an Aluminium frame and legs with steel finish and extensible hardened glass top available in Black, White and Etched effect and in the glossy and opaque colours of Tetric.
Structure et pieds en aluminium et finition en acier; plateau allongeable en verre trempé disponible en noir, blanc et effet dépoli et dans les couleurs brillantes et opaques des verres de Tetric.
Der Tisch Minimax hat eine Zarge und Beine aus Aluminium mit Stahlfinish und eine ausziehbare Platte aus getempertem Grafikglas, die in den Farben Schwarz, Weiß und mit Alzeffekt und in den glänzenden und matten Farben von Tetric lieferbar.
La estructura y las patas de la mesa Minimax son de aluminio con acabado de acero y superficie extensible de cristal templado disponible en los colores Negro, Blanco y Efecto esmerilado, así como en los colores brillantes y opacos de los cristales de Tetric.

YOUNGVILLE

Sedia
Chair
Chaise
Stuhl
Silla



Nero
Black
Noir
Schwarz
Negro
Trasparente
Transparent
Transparent
Transparent
Transparente

YOUNGVILLE

Sgabello
Stool
Tabouret
Hocker
Taburete



Nero
Black
Noir
Schwarz
Negro
Trasparente
Transparent
Transparent
Transparente

SEDLA Ha struttura in metallo cromato o in metallo verniciato grigio, la seduta e lo schienale sono in SAN con superficie posteriore diamante in rilievo e superficie anteriore liscia, disponibile nei colori Nero lucido e Trasparente.
SGABELLO Ha struttura in metallo cromato o in metallo verniciato grigio, la seduta e lo schienale sono in SAN con superficie posteriore diamante in rilievo e superficie anteriore liscia, disponibile nei colori Nero lucido e Trasparente.
CHAIR Chromed metal or grey metal frame, the seat and back panel are made with SAN with diamond embossed rear and smooth front surface, available with Glossy Black and Transparent.
STOOL Chromed metal or grey metal frame, the seat and back panel are made with SAN with diamond embossed rear and smooth front surface, available with Glossy Black and Transparent.
CHAISE Structure en métal chromé ou en métal vernis gris, la chaise et le dossier sont en SAN avec surfaces arrière diamant en relief et surfaces avant lisse, disponible dans les couleurs noir brillant et transparent.
TABOURET Structure en métal chromé ou en métal vernis gris, l'assise et le dossier sont en SAN avec surfaces arrière diamant en relief et surfaces avant lisse, disponible dans les couleurs noir brillant et transparent.

STHUL Gestell aus verchromtem oder grau lackiertem Metall, Sitzfläche und Rückenlehne aus SAN mit Diamantrelief auf der Rückseite und glatter Vorderseite, lieferbar in den Farben Schwarz glänzend und Transparent.
HOCKER Gestell aus verchromtem oder grau lackiertem Metall, Sitzfläche und Rückenlehne aus SAN mit Diamantrelief auf der Rückseite und glatter Vorderseite, lieferbar in den Farben Schwarz glänzend und Transparent.
SILLA Tiene la estructura de metal cromado o de metal pintado gris, el asiento y el respaldo son de SAN con superficie posterior diamante en relieve y superficie delantera lisa, disponible de color Negro brillante y Transparente.
TABURETE Tiene la estructura de metal cromado o de metal pintado gris, el asiento y el respaldo son de SAN con superficie posterior diamante en relieve y superficie delantera lisa, disponible de color Negro brillante y Transparente.



Particolare gamba verniciata Grigio
Detail of Grey varnished metal leg
Détail pied vernis Gris
Detail Grau lackiertes Bein
Detalle de la pata barnizada Gris

Particolare gamba cromata
Detail of chromium-plated leg
Détail pied chromé
Detail verchromtes Bein
Detalle de la pata cromada

Per le cucine TETRIX sono disponibili anche altri modelli di tavoli e sedie e una grande varietà di piani, di accessori e di elettrodomestici. Per la scelta si possono consultare, presso i Rivenditori, i relativi Cataloghi "Tavoli e sedie", "Materiali per Piani", "Accessori", "Elettrodomestici" pubblicati dalla Scavolini.

Other models of table and chairs and a wide range of tops and accessories are also available for the TETRIX kitchen. For details please consult Scavolini's «Tables and Chairs», «Materials for Tops» and «Accessories» catalogues available from authorised dealers.

D'autres modèles de tables et chaises et une grande variété de plans de travail et d'accessoires sont également disponibles pour la cuisine TETRIX. Pour les choisir vous pouvez consulter les catalogues publiés par la Maison Scavolini «Tables et chaises», «Matériaux pour Piani» et «Accessoires» que vous trouverez chez les Revendeurs.

Weitere Tisch- und Stuhlmodelle fürs Modell TETRIX, sowie eine große Auswahl an Platten und Zubehör finden Sie bei Ihrem Scavolini-Händler in den Katalogen «Tische und Stühle», «Materialien für Arbeitsplatten» und «Zubehör».

Para la cocina TETRIX están disponibles además, otros modelos de mesas y sillas y una gran variedad de encimeras y de accesorios. Para su selección puede consultar donde los Revendedores los Catálogos correspondientes «Mesas y sillas», «Materiales para encimeras» o «Accesorios» publicados por Scavolini.

Bianco
White
Blanc
Weiß
Blanco
Mandarino
Mandarin
Mandarine
Mandarine
Mandarina

Nero
Black
Noir
Schwarz
Negro
Rosso lacca
Bright Red
Rouge Laque
Lackrot
Rojo lacca

Effetto Acidato
Etched effect
Effect glacé
geätzt-Effekt
Efectó translúcido
Prugna
Plum
Prune
Pflaume
Ciruela

Grigio tundra
Tundra Grey
Tundra
Gris tundra
Verde oliva
Olive Green
Vert Olive
Olivengrün
Verde oliva

Nero Caffè
Black coffee
Noir café
Kaffeebraun
Negro Café
Blu Navi
Navy Blue
Bleu Marine
Marineblau
Azul Marino

Grigio Antracite
Anthracite Grey
Gris Anthracite
Grau Anthrazit
Gris Antracita
Blu Alaska
Alaska Blue
Bleu Alaska
Blau Alaska
Azul Alaska

Corda
Rope grey
Cordé
Bast
Cuerda
Azzurro pervinca
Periwinkle
Pervenche
Flieder
Gris chiaro
Celeste Vincapervinca

STRUTTURA
FRAME
CAISSON
KÖRPER
ESTRUCTURA

Struttura bianca
White carcass
Caisson blanc
Körper weiss
Estructura blanca

Struttura grigio alluminio
Aluminium grey carcass
Caisson gris aluminium
Körper grau aluminium
Estructura gris aluminio

ANTA VETRO COLORATO
COLOURED GLASS DOOR
PORTE VITRÉE TEINTÉE
FRONT IN GEFÄRBTEM GLAS
PUERTA DE CRISTAL DE COLOR

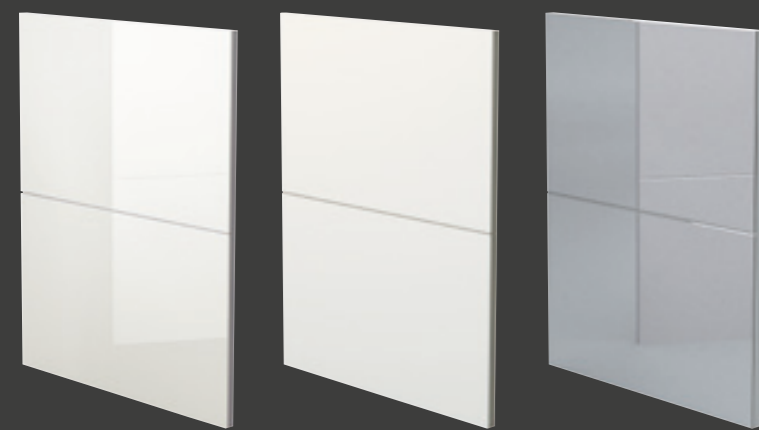

Vetro monocolor lucido
Single-colour polished glass
Vitre monochrome brillante
Einfarbiges Glas, glänzend
Cristal monocolor brillante

Vetro monocolor opaco
Single-colour matt glass
Vitre monochrome opaque
Einfarbiges Glas, matt
Cristal monocolor opaco

Vetro Stopsol monocolor
Single-colour Stopsol glass
Vitre Stopsol monochrome
Einfarbiges Glas, matt
Cristal Stopsol monocolor



Vetro multicolor lucido (Kit colore)
Polished multicolour glass (colour kit)
Vitre multicolore brillante (Kit couleur)
Mehrfarbiges Glas, glänzend (Farbsatz)
Cristal multicolor brillante (Kit color)

Vetro multicolor opaco (Kit colore)
Matt multicolour glass (colour kit)
Vitre multicolore opaque (Kit couleur)
Mehrfarbiges Glas, matt (Farbsatz)
Cristal multicolor opaco (Kit color)



Particolare apertura colonna
Tall unit opening detail
Détail ouverture colonne
Detail Öffnung Hochschrank
Particular apertura columna

DISPONIBILITÀ GOLE
HANDLE GROOVES AVAILABILITY
DISPONIBILITÉ RAINURES
LIEFERBARE GRIFFRILLEN
DISPONIBILIDAD DE PERFILES TIRADORES

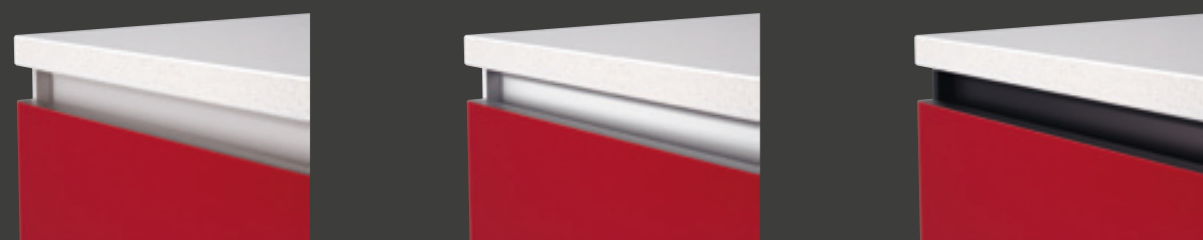

Gola in Alluminio anodizzato Bianco opaco
Matt White lacquered Aluminium Handle Groove
Rainure aluminium anodisé blanc opaque
Griffrihle aus Aluminium, Mattweiß lackiert
Perfil tirador de Aluminio lacado Blanco opaco

Gola in Alluminio anodizzato Argento satinato
Satin-Finish Silver anodised Aluminium Handle Groove
Rainure aluminium anodisé argent satiné
Griffrihle aus Eloxaluminium, Silber satiniert
Perfil tirador de Aluminio anodizado Plata satinado

Gola in Alluminio anodizzato Nera opaco
Matt Black anodised Aluminium Handle Groove
Rainure aluminium laqué noir opaque
Griffrihle aus Eloxaluminium, Mattschwarz
Perfil tirador de Aluminio anodizado Negro opaco

I colori dei materiali illustrati all'interno del presente Catalogo, non sempre corrispondono a quelli reali per comprensibili motivi di stampa. Colori e tonalità si possono visionare presso i Punti Vendita, direttamente su prodotti e campionari.

The colours referring to the materials illustrated inside this Catalogue, do not always correspond to the real material for obvious printing reasons. Colours and shades can be seen at the Sales Outlets, directly on materials and samplers.

Les couleurs des matériaux illustrés à l'intérieur du présent Catalogue, ne correspondent pas toujours aux réalités pour de compréhensibles motifs d'impression. Les couleurs et les tonalités peuvent être visionner auprès des Points de Vente, directement sur les produits et l'échantillonnages.

Aus drucktechnischen Gründen entsprechen die Farben der Materialien, die in diesem Katalog enthalten sind, nicht immer den echten Farben. Farben und Farbtöne können Sie beim Verkaufspunkt direkt auf dem Produkt oder Musterungen betrachten.

Los colores de los materiales ilustrados en el presente Catálogo no siempre coinciden con los reales por evidentes razones de impresión. Para observar los colores y las tonalidades en los productos y muestrarios, le rogamos dirigirse a los Puntos de Venta.

Profilo bordo Alluminio colore Argento
Silver Aluminium edge profile
Profil chant Aluminium couleur Argent
Aluminium-Randprofil Farbe Silber
Perfil borde Aluminio color Plata

Profilo bordo Alluminio colore Bianco Opaco
Matt White Aluminium edge profile
Profil chant Aluminium couleur Blanc opaque
Aluminium-Randprofil Farbe Mattweiß
Perfil borde Aluminio color Blanco opaco

Profilo bordo Alluminio colore Nero Opaco
Matt Black Aluminium edge profile
Profil chant Aluminium couleur Noir opaque
Aluminium-Randprofil Farbe Mattschwarz
Perfil borde Aluminio color Negro opaco

Disponibilità colori per ante vetro colorate opache o lucide / per elementi a giorno laccati opachi o lucidi
Available colours for matt or polished coloured glass doors / for glossy or matt lacquered open elements
Disponibilité de couleurs pour portes vitrées colorées opaques ou brillantes / pour éléments ouverts laqués opaques ou brillants
Lieferbare Farben für Fronten in gefärbtem Glas, matt oder glänzend / für offene Elemente, matt oder glänzend lackiert
Disponibilidad de colores para puertas de cristal de color opacas o brillantes / para elementos abiertos lacados opacos o brillantes

<ul style="list-style-type: none"> ● Cod. SCAV 293 _V ○ Cod. SCAV 293 <p>Ametista Amethyst Améthyste Amethyst Amatista</p>	<ul style="list-style-type: none"> ● SCAV 503_V ○ SCAV 503 <p>Arancio Kumquat Kumquat Orange Orange Kumquat Kumquat-Orange Naranja Kumquat</p>	<ul style="list-style-type: none"> ● SCAV 376_V ○ SCAV 376 <p>Avorio Ivory Ivoire Elfenbein Marfil</p>	<ul style="list-style-type: none"> ● SCAV 557_V ○ SCAV 557 <p>Azzurro Laguna Lagoon Blue Bleu lagune Lagunenblau Azul claro Laguna</p>	<ul style="list-style-type: none"> ● SCAV 019_V ○ SCAV 019 <p>Bianco Assoluto Absolute White Blanc absolu Absolutweiß Blanco absoluto</p>	<ul style="list-style-type: none"> ● SCAV 558_V ○ SCAV 558 <p>Blu Aviazione Deep Blue Bleu aviation Verkehrsblau Azul Aviación</p>
<ul style="list-style-type: none"> ● SCAV 555_V ○ SCAV 555 <p>Blu Baltico Baltic Blue Bleu baltique Baltikblau Azul Báltico</p>	<ul style="list-style-type: none"> ● SCAV 395_V ○ SCAV 395 <p>Cioccolato Chocolate Chocolat Schokolad Chocolate</p>	<ul style="list-style-type: none"> ● SCAV 504_V ○ SCAV 504 <p>Corallo Coral Corail Koralle Coral</p>	<ul style="list-style-type: none"> ● SCAV 559_V ○ SCAV 559 <p>Ghiaccio Ice Glace Eisgrau Hielo</p>	<ul style="list-style-type: none"> ● SCAV 084_V ○ SCAV 084 <p>Giallo Sole Sun Yellow Jaune soleil Sonnengelb Amarillo Sol</p>	<ul style="list-style-type: none"> ● SCAV 374_V ○ SCAV 374 <p>Grigio Ferro Iron Grey Gris fer Eisengrau Gris Hierro</p>
<ul style="list-style-type: none"> ● SCAV 375_V ○ SCAV 375 <p>Grigio Titanio Titanium Grey Gris titane Titangrau Gris Titanio</p>	<ul style="list-style-type: none"> ● SCAV 273_V ○ SCAV 273 <p>Lime Lime Citron vert Limette Lima</p>	<ul style="list-style-type: none"> ● SCAV 377_V ○ SCAV 377 <p>Lino Linen Lin Leinen Hilo</p>	<ul style="list-style-type: none"> ● SCAV 424_V ○ SCAV 424 <p>Nero Ardesia Slate Black Noir ardoise Schieferschwarz Negro Pizarra</p>	<ul style="list-style-type: none"> ● SCAV 294_V ○ SCAV 294 <p>Orchidea Orchid Orchidée Orchidee Orquídea</p>	<ul style="list-style-type: none"> ● SCAV 506_V ○ SCAV 506 <p>Rosso Lampone Raspberry Red Rouge framboise Himbeerrrot Rojo Frambuesa</p>
<ul style="list-style-type: none"> ● SCAV 505_V ○ SCAV 505 <p>Rosso Rubino Ruby Red Rouge rubis Rubinrot Rojo Rubí</p>	<ul style="list-style-type: none"> ● SCAV 272_V ○ SCAV 272 <p>Salvia Sage Sauge Salbei Salvia</p>	<ul style="list-style-type: none"> ● SCAV 556_V ○ SCAV 556 <p>Turchese Turquoise Turquoise Türkis Turquesa</p>	<ul style="list-style-type: none"> ● SCAV 271_V ○ SCAV 271 <p>Verde Lichene Lichen Green Vert lichen Weißgrün Verde Liqueu</p>	<ul style="list-style-type: none"> ● Codice colore per vetri lucidi/opachi ● Colour code for polished/matt glass ● Code couleur pour vitres brillantes/opagues ● Farbcode für glänzendes/mattes Glas ● Código color para cristales brillantes/opacos <ul style="list-style-type: none"> ○ Codice colore per elementi a giorno laccati/opachi ○ Colour code for polished/matt lacquered open elements ○ Code couleur pour éléments ouverts laqués opaques/opagues ○ Farbcode für offene, glänzend/matt lackierte Elemente ○ Código color para elementos abiertos lacados brillantes/opacos 	

<ul style="list-style-type: none"> ● SCAV 378_V <p>Acciaio Stopsol Stopsol Steel Acier Stopsol Stopsol-Stahl Acero Stopsol</p>	<ul style="list-style-type: none"> ● SCAV 507_V <p>Rame Stopsol Copper Cuivre Stopsol Stopsol-Kupfer Cobre Stopsol</p>
---	---

Disponibilità colori per anta vetro colorato stopsol
Available colours for stopsol coloured glass door
Disponibilité de couleurs pour porte vitrée colorée stopsol
Lieferbare Farben für Fronten in gefärbtem Stopsol-Glas
Disponibilidad de colores para puerta de cristal de color stopsol

TOP
TOP
DESSUS
KÜCHENARBEITSPLETTE
ENCIMERA



Piano Vetro sp.2,2 cm - p.58,5 cm bordo Alluminio finitura
Acciaio con alzatina separata h.8 cm (profilo 3Z)
Glass Top th.2,2 cm - d.58,5 cm Aluminium edge with Steel
finish and separate upstand h.8 cm (profile 3Z)
Dessus vitre ép.2,2 cm - p.58,5 cm chant Aluminium finition
Acier avec dossier séparé h.8 cm (profil 3Z)
Glasplatte 2,2 cm st. - T. 58,5 cm, Rand Aluminium mit
Stahl-Finish und separator Wandleiste H. 8 cm (3Z-Profil)
Encimera de cristal esp. 2,2 cm - p. 58,5 cm borde Aluminio
acabado Acero con copete separado h. 8 cm (perfil 3Z)

Piano Vetro sp.2,2 cm - p.58,5 cm bordo ABS colore Alluminio
con alzatina separata h.8 cm (profilo 4A)
Glass Top th.2,2 cm - d.58,5 cm Aluminium ABS edge with
separate upstand h.8 cm (profile 4A)
Dessus vitre ép.2,2 cm - p.58,5 cm chant ABS couleur
Aluminium avec dossier séparé h.8 cm (profil 4A)
Glasplatte 2,2 cm st. - T. 58,5 cm, Rand ABS Farbe
Aluminium mit separator Wandleiste H. 8 cm (4A-Profil)
Encimera de cristal esp. 2,2 cm - p. 58,5 cm borde ABS color
Aluminio con copete separado h. 8 cm (perfil 4A)

Piano Vetro sp.2,2 cm - p.58,5 cm bordo inclinato ABS colore
Alluminio con alzatina separata h.8 cm (profilo 3J)
Glass Top th.2,2 cm - d.58,5 cm slanted Aluminium ABS edge
with separate upstand h.8 cm (profile 3J)
Dessus vitre ép.2,2 cm - p.58,5 cm chant incliné ABS couleur
Aluminium avec dossier séparé h.8 cm (profil 3J)
Glasplatte 2,2 cm st. - T. 58,5 cm, abgeschragter Rand, ABS
Farbe Aluminium mit separator Wandleiste H. 8 cm (3J-Profil)
Encimera de cristal esp. 2,2 cm - p. 58,5 cm borde inclinado
ABS color Aluminio con copete separado h. 8 cm (perfil 3J)

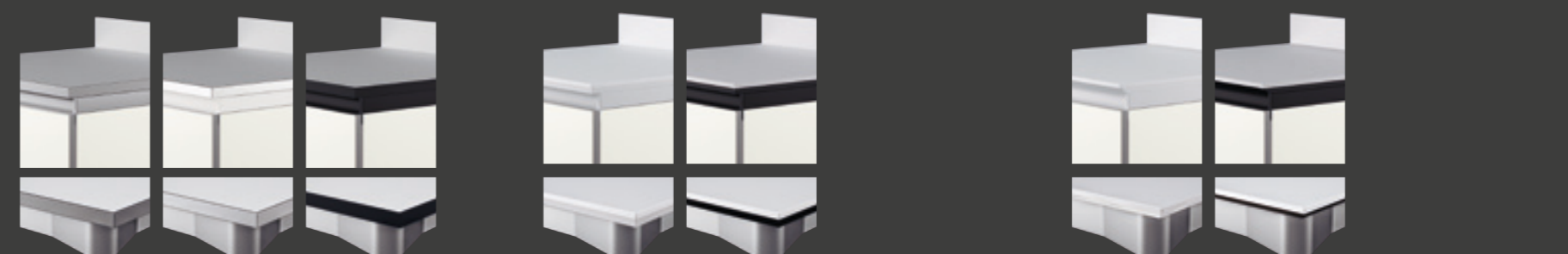

Profilo bordo Alluminio colore Argento
Silver Aluminium edge profile
Profil chant Aluminium couleur Argent
Aluminium-Randprofil Farbe Silber
Perfil borde Aluminio color Plata

Profilo bordo Alluminio colore Bianco Opaco
Matt White Aluminium edge profile
Profil chant Aluminium couleur Blanc opaque
Aluminium-Randprofil Farbe Mattweiß
Perfil borde Aluminio color Blanco opaco

Profilo bordo Alluminio colore Nero Opaco
Matt Black Aluminium edge profile
Profil chant Aluminium couleur Noir opaque
Aluminium-Randprofil Farbe Mattschwarz
Perfil borde Aluminio color Negro opaco

Profilo bordo ABS colore Bianco
White ABS edge profile
Profil chant ABS couleur Blanc
ABS-Randprofil Farbe Weiß
Perfil borde ABS color Blanco

Profilo bordo inclinato ABS colore Bianco
Slanted White ABS edge profile
Profil chant incliné ABS couleur Blanc
Profil für abgeschragten Rand, ABS Farbe Weiß
Perfil borde inclinado ABS color Blanco

Profilo bordo inclinato ABS colore Nero
Black White ABS edge profile
Profil chant incliné ABS couleur Noir
Profil für abgeschragten Rand, ABS Farbe Schwarz
Perfil borde inclinado ABS color Negro

KIT COLORI DISPONIBILI

COLOUR KITS AVAILABLE
KIT COULEURS DISPONIBLES
LIEFERBARE FARBSÄTZE
KIT COLORES DISPONIBLES

BLU AVAZIONE
DEEP BLUE
BLEU AVATION
VERKEHRSBLAU
AZUL AVACION

SCAV 558_V

AZZURRO LAGUNA
LAGOON BLUE
BLEU LAGUNE
LAGUNENBLAU
AZUL CLARO LAGUNA

SCAV 557_V

GHACCIO
ICE
GLACE
ESGRAU
HEILO

SCAV 559_V

SALVA
SAGE
SALIGE
SALBEI
SALVA

SCAV 272_V

VERDE LICHIENE
LICHEN GREEN
VERT LICHEEN
WESSGRÜN
VERDE LIQUEEN

SCAV 271_V

K1

AVORIO
IVORY
IVOIRE
ELFENBEIN
MAFFIL

SCAV 376_V

GRIGIO TITANO
TITANIUM GREY
GRIS TITANE
TITANGRAU
GRIS TITANO

SCAV 375_V

GRIGIO FERRO
IRON GREY
GRIS FER
EISENGRAU
GRIS HERRFO

SCAV 374_V

AVORIO
IVORY
IVOIRE
ELFENBEIN
MAFFIL

SCAV 376_V

K6

GHACCIO
ICE
GLACE
ESGRAU
HEILO

SCAV 559_V

AZZURRO LAGUNA
LAGOON BLUE
BLEU LAGUNE
LAGUNENBLAU
AZUL CLARO LAGUNA

SCAV 557_V

BIANCO ASSOLUTO
ABSOLUTE WHITE
BLANC ABSOLU
ABSOLUTWEISS
BLANCO ABSOLUTO

SCAV 019_V

GHACCIO
ICE
GLACE
ESGRAU
HEILO

SCAV 559_V

BLU AVAZIONE
DEEP BLUE
BLEU AVATION
VERKEHRSBLAU
AZUL AVACION

SCAV 558_V

K11

ARANCIO KUMQUAT
KUMQUAT ORANGE
ORANGE KUMQUAT
KUMQUAT-ORANGE
NARANJA KUMQUAT

SCAV 503_V

TURCHESE
TURKJOISE
TURKIS
TURQUESA

SCAV 556_V

BIANCO ASSOLUTO
ABSOLUTE WHITE
BLANC ABSOLU
ABSOLUTWEISS
BLANCO ABSOLUTO

SCAV 019_V

BIANCO ASSOLUTO
ABSOLUTE WHITE
BLANC ABSOLU
ABSOLUTWEISS
BLANCO ABSOLUTO

SCAV 019_V

GHACCIO
ICE
GLACE
ESGRAU
HEILO

SCAV 559_V

K16

BLU AVAZIONE
DEEP BLUE
BLEU AVATION
VERKEHRSBLAU
AZUL AVACION

SCAV 558_V

GHACCIO
ICE
GLACE
ESGRAU
HEILO

SCAV 084_V

AVORIO
IVORY
IVOIRE
ELFENBEIN
MAFFIL

SCAV 376_V

LINO
LINEN
LIN
LEINEN
HEILO

SCAV 377_V

NERO ARDESIA
SLATE BLACK
NOIR ARDOISE
SCHIEFERSCHWARZ
NEGRO PIZARRA

SCAV 424_V

K21

ARANCIO KUMQUAT
KUMQUAT ORANGE
ORANGE KUMQUAT
KUMQUAT-ORANGE
NARANJA KUMQUAT

SCAV 503_V

VERDE LICHIENE
LICHEN GREEN
VERT LICHEEN
WESSGRÜN
VERDE LIQUEEN

SCAV 271_V

BIANCO ASSOLUTO
ABSOLUTE WHITE
BLANC ABSOLU
ABSOLUTWEISS
BLANCO ABSOLUTO

SCAV 019_V

BIANCO ASSOLUTO
ABSOLUTE WHITE
BLANC ABSOLU
ABSOLUTWEISS
BLANCO ABSOLUTO

SCAV 019_V

AVORIO
IVORY
IVOIRE
ELFENBEIN
MAFFIL

SCAV 376_V

K2

AVORIO
IVORY
IVOIRE
ELFENBEIN
MAFFIL

SCAV 376_V

ORCHIDEA
ORCHID
ORCHIDE
ORCHIDE
ORCHIDEA

SCAV 294_V

GRIGIO TITANO
TITANIUM GREY
GRIS TITANE
TITANGRAU
GRIS TITANO

SCAV 375_V

BIANCO ASSOLUTO
ABSOLUTE WHITE
BLANC ABSOLU
ABSOLUTWEISS
BLANCO ABSOLUTO

SCAV 019_V

BIANCO ASSOLUTO
ABSOLUTE WHITE
BLANC ABSOLU
ABSOLUTWEISS
BLANCO ABSOLUTO

SCAV 019_V

AVORIO
IVORY
IVOIRE
ELFENBEIN
MAFFIL

SCAV 376_V

GIALLA SOLE
SUN YELLOW
JAUNE SOLEIL
SONNENGELB
AMARILLO SOL

SCAV 084_V

K7

AVORIO
IVORY
IVOIRE
ELFENBEIN
MAFFIL

SCAV 376_V

BIANCO ASSOLUTO
ABSOLUTE WHITE
BLANC ABSOLU
ABSOLUTWEISS
BLANCO ABSOLUTO

SCAV 019_V

LINO
LINEN
LIN
LEINEN
HEILO

SCAV 377_V

GRIGIO FERRO
IRON GREY
GRIS FER
EISENGRAU
GRIS HERRFO

SCAV 374_V

K12

GRIGIO TITANO
TITANIUM GREY
GRIS TITANE
TITANGRAU
GRIS TITANO

SCAV 375_V

LINO
LINEN
LIN
LEINEN
HEILO

SCAV 377_V

BIANCO ASSOLUTO
ABSOLUTE WHITE
BLANC ABSOLU
ABSOLUTWEISS
BLANCO ABSOLUTO

SCAV 019_V

AVORIO
IVORY
IVOIRE
ELFENBEIN
MAFFIL

SCAV 376_V

ROSSO LAMPONE
RASPBERRY RED
ROUGE FRAMBOISE
HIMBEERROT
ROJO FRAMBUESA

SCAV 506_V

K17

BLU AVAZIONE
DEEP BLUE
BLEU AVATION
VERKEHRSBLAU
AZUL AVACION

SCAV 558_V

AVORIO
IVORY
IVOIRE
ELFENBEIN
MAFFIL

SCAV 376_V

BIANCO ASSOLUTO
ABSOLUTE WHITE
BLANC ABSOLU
ABSOLUTWEISS
BLANCO ABSOLUTO

SCAV 019_V

LINO
LINEN
LIN
LEINEN
HEILO

SCAV 377_V

NERO ARDESIA
SLATE BLACK
NOIR ARDOISE
SCHIEFERSCHWARZ
NEGRO PIZARRA

SCAV 424_V

K22

ORCHIDEA
ORCHID
ORCHIDE
ORCHIDE
ORCHIDEA

SCAV 294_V

AVORIO
IVORY
IVOIRE
ELFENBEIN
MAFFIL

SCAV 376_V

GRIGIO TITANO
TITANIUM GREY
GRIS TITANE
TITANGRAU
GRIS TITANO

SCAV 375_V

BIANCO ASSOLUTO
ABSOLUTE WHITE
BLANC ABSOLU
ABSOLUTWEISS
BLANCO ABSOLUTO

SCAV 019_V

BIANCO ASSOLUTO
ABSOLUTE WHITE
BLANC ABSOLU
ABSOLUTWEISS
BLANCO ABSOLUTO

SCAV 019_V

CORALLO
CORAL
CORALL
KORALLE
CORAL

SCAV 504_V

K3

ORCHIDEA
ORCHID
ORCHIDE
ORCHIDE
ORCHIDEA

SCAV 294_V

VERDE LICHIENE
LICHEN GREEN
VERT LICHEEN
WESSGRÜN
VERDE LIQUEEN

SCAV 271_V

LINO
LINEN
LIN
LEINEN
HEILO

SCAV 377_V

OCOCOLATO
CHOCOLATE
CHOCOLAT
SCHOKOLADE
CHOCOLATE

SCAV 395_V

AVORIO
IVORY
IVOIRE
ELFENBEIN
MAFFIL

SCAV 376_V

K8

ROSSO LAMPONE
RASPBERRY RED
ROUGE FRAMBOISE
HIMBEERROT
ROJO FRAMBUESA

SCAV 506_V

BIANCO ASSOLUTO
ABSOLUTE WHITE
BLANC ABSOLU
ABSOLUTWEISS
BLANCO ABSOLUTO

SCAV 019_V

AVORIO
IVORY
IVOIRE
ELFENBEIN
MAFFIL

SCAV 376_V

LINO
LINEN
LIN
LEINEN
HEILO

SCAV 377_V

GRIGIO TITANO
TITANIUM GREY
GRIS TITANE
TITANGRAU
GRIS TITANO

SCAV 375_V

K13

ORCHIDEA
ORCHID
ORCHIDE
ORCHIDE
ORCHIDEA

SCAV 294_V

GHACCIO
ICE
GLACE
ESGRAU
HEILO

SCAV 559_V

BIANCO ASSOLUTO
ABSOLUTE WHITE
BLANC ABSOLU
ABSOLUTWEISS
BLANCO ABSOLUTO

SCAV 019_V

LIME
LIME
CITRON VERT
LIMETTE
LIMA

SCAV 273_V

TURCHESE
TURKJOISE
TURKIS
TURQUESA

SCAV 556_V

K18

VERDE LICHIENE
LICHEN GREEN
VERT LICHEEN
WESSGRÜN
VERDE LIQUEEN

SCAV 271_V

GIALLA SOLE
SUN YELLOW
JAUNE SOLEIL
SONNENGELB
AMARILLO SOL

SCAV 084_V

SALVA
SAGE
SALIGE
SALBEI
SALVA

SCAV 272_V

BIANCO ASSOLUTO
ABSOLUTE WHITE
BLANC ABSOLU
ABSOLUTWEISS
BLANCO ABSOLUTO

SCAV 019_V

CORALLO
CORAL
CORALL
KORALLE
CORAL

SCAV 504_V

K23

BLU BALTICO
BALTO BLUE
BLEU BALTIQUE
BALTIKBLAU
AZUL BALTICO

SCAV 555_V

TURCHESE
TURKJOISE
TURKIS
TURQUESA

SCAV 556_V

BIANCO ASSOLUTO
ABSOLUTE WHITE
BLANC ABSOLU
ABSOLUTWEISS
BLANCO ABSOLUTO

SCAV 019_V

AVORIO
IVORY
IVOIRE
ELFENBEIN
MAFFIL

SCAV 376_V

OCOCOLATO
CHOCOLATE
CHOCOLAT
SCHOKOLADE
CHOCOLATE

SCAV 395_V

K4

AZZURRO LAGUNA
LAGOON BLUE
BLEU LAGUNE
LAGUNENBLAU
AZUL CLARO LAGUNA

SCAV 557_V

BLU AVAZIONE
DEEP BLUE
BLEU AVATION
VERKEHRSBLAU
AZUL AVACION

SCAV 558_V

GHACCIO
ICE
GLACE
ESGRAU
HEILO

SCAV 559_V

ORCHIDEA
ORCHID
ORCHIDE
ORCHIDE
ORCHIDEA

SCAV 294_V

OCOCOLATO
CHOCOLATE
CHOCOLAT
SCHOKOLADE
CHOCOLATE

SCAV 395_V

K9

GHACCIO
ICE
GLACE
ESGRAU
HEILO

SCAV 559_V

GIALLA SOLE
SUN YELLOW
JAUNE SOLEIL
SONNENGELB
AMARILLO SOL

SCAV 084_V

BIANCO ASSOLUTO
ABSOLUTE WHITE
BLANC ABSOLU
ABSOLUTWEISS
BLANCO ABSOLUTO

SCAV 019_V

AZZURRO LAGUNA
LAGOON BLUE
BLEU LAGUNE
LAGUNENBLAU
AZUL CLARO LAGUNA

SCAV 557_V

BLU AVAZIONE
DEEP BLUE
BLEU AVATION
VERKEHRSBLAU
AZUL AVACION

SCAV 558_V

K14

ROSSO RUBINO
RUBY RED
ROUGE RUBIS
RUBINROT
ROJO RUBI

SCAV 505_V

AVORIO
IVORY
IVOIRE
ELFENBEIN
MAFFIL

SCAV 376_V

BIANCO ASSOLUTO
ABSOLUTE WHITE
BLANC ABSOLU
ABSOLUTWEISS
BLANCO ABSOLUTO

SCAV 019_V

SALVA
SAGE
SALIGE
SALBEI
SALVA

SCAV 272_V

OCOCOLATO
CHOCOLATE
CHOCOLAT
SCHOKOLADE
CHOCOLATE

SCAV 395_V

K19

AMETISTA
AMETHYST
AMETHYSTE
AMETHYST
AMATISTA

SCAV 293_V

AVORIO
IVORY
IVOIRE
ELFENBEIN
MAFFIL

SCAV 376_V

ORCHIDEA
ORCHID
ORCHIDE
ORCHIDE
ORCHIDEA

SCAV 294_V

BIANCO ASSOLUTO
ABSOLUTE WHITE
BLANC ABSOLU
ABSOLUTWEISS
BLANCO ABSOLUTO

SCAV 019_V

LIME
LIME
CITRON VERT
LIMETTE
LIMA

SCAV 273_V

K24

GRIGIO TITANO
TITANIUM GREY
GRIS TITANE
TITANGRAU
GRIS TITANO

SCAV 375_V

AVORIO
IVORY
IVOIRE
ELFENBEIN
MAFFIL

SCAV 376_V

BIANCO ASSOLUTO
ABSOLUTE WHITE
BLANC ABSOLU
ABSOLUTWEISS
BLANCO ABSOLUTO

SCAV 019_V

LINO
LINEN
LIN
LEINEN
HEILO

SCAV 377_V

OCOCOLATO
CHOCOLATE
CHOCOLAT
SCHOKOLADE
CHOCOLATE

SCAV 395_V

K5

AZZURRO LAGUNA
LAGOON BLUE
BLEU LAGUNE
LAGUNENBLAU
AZUL CLARO LAGUNA

SCAV 557_V

GHACCIO
ICE
GLACE
ESGRAU
HEILO

SCAV 559_V

VERDE LICHIENE
LICHEN GREEN
VERT LICHEEN
WESSGRÜN
VERDE LIQUEEN

SCAV 271_V

AVORIO
IVORY
IVOIRE
ELFENBEIN
MAFFIL

SCAV 376_V

GRIGIO FERRO
IRON GREY
GRIS FER
EISENGRAU
GRIS HERRFO

SCAV 374_V

K10

LINO
LINEN
LIN
LEINEN
HEILO

SCAV 377_V

AVORIO
IVORY
IVOIRE
ELFENBEIN
MAFFIL

SCAV 376_V

BIANCO ASSOLUTO
ABSOLUTE WHITE
BLANC ABSOLU
ABSOLUTWEISS
BLANCO ABSOLUTO

SCAV 019_V

BIANCO ASSOLUTO
ABSOLUTE WHITE
BLANC ABSOLU
ABSOLUTWEISS
BLANCO ABSOLUTO

SCAV 019_V

GRIGIO TITANO
TITANIUM GREY
GRIS TITANE
TITANGRAU
GRIS TITANO

SCAV 375_V

K15

AMETISTA
AMETHYST
AMETHYSTE
AMETHYST
AMATISTA

SCAV 293_V

AVORIO
IVORY
IVOIRE
ELFENBEIN
MAFFIL

SCAV 376_V

BIANCO ASSOLUTO
ABSOLUTE WHITE
BLANC ABSOLU
ABSOLUTWEISS
BLANCO ABSOLUTO

SCAV 019_V

ORCHIDEA
ORCHID
ORCHIDE
ORCHIDE
ORCHIDEA

SCAV 294_V

SALVA
SAGE
SALIGE
SALBEI
SALVA

SCAV 272_V

K20

TURCHESE
TURKJOISE
TURKIS
TURQUESA

SCAV 556_V

GHACCIO
ICE
GLACE
ESGRAU
HEILO

SCAV 559_V

BIANCO ASSOLUTO
ABSOLUTE WHITE
BLANC ABSOLU
ABSOLUTWEISS
BLANCO ABSOLUTO

SCAV 019_V

ROSSO RUBINO
RUBY RED
ROUGE RUBIS
RUBINROT
ROJO RUBI

SCAV 505_V

AZZURRO LAGUNA
LAGOON BLUE
BLEU LAGUNE
LAGUNENBLAU
AZUL CLARO LAGUNA

SCAV 557_V

K25

Mobile	SCHIENA	Frontali	CASSETTE E CESTELLI ESTRAIBILI con sponde in Acciaio "INTIVO"	CAPPELLO MENSOLA	GRIGLIE SCOLAPLATTI	PIANI PROPOSTI NELLE FOTO	Da pagina 20 a pagina 25:	Da pagina 44 a pagina 47:	Pannelli idrofughi Pannello Scavolini: Rigonfiamento dopo 24 ore - MAX.10% Norma di riferimento - UNI EN 317 Pannello V100: Rigonfiamento dopo 24 ore - MAX.12% Norma di riferimento - DIN 68763	Elementi "su misura" L'Azienda Scavolini è disponibile a fornire qualsiasi elemento "su misura" che ritiene realizzabile. Si tenga comunque, presente che: - l'elevata disponibilità di elementi di serie consente la massima compatibilità - il costo degli elementi "su misura" è, comprensibilmente, superiore a quello degli elementi di serie - i tempi di consegna degli elementi "su misura" possono risultare superiori ai normali tempi di consegna - gli elementi "su misura", a causa della loro unicità e quindi delle specifiche esigenze di costruzione, potrebbero non offrire le medesime garanzie degli elementi di serie, nonostante la massima attenzione posta dall'Azienda.
STRUTTURA Realizzata con pannelli di particelle di legno, spessore 18 mm, ecologici idrofughi (ngonfiamento dopo 24 ore max 10%), con basso contenuto di formaldeide (classe E1), nobilitati su due lati, con finitura melaninica opaca. Bordo frontale in ABS (sp. 1 mm), restanti bordi in laminato (sp. 0,3 mm).	Pannello spessore 3 mm di fibra di eucalpto (senza Formaldeide) rivestito in PPL. COLORAZIONE STRUTTURA Struttura Bianco: esterno ed interno colore Bianco Struttura Grigio Alluminio: fianchi esterni colore Grigio, interno colore Bianco.	ANTA CON VETRO Pannello di particelle di legno, sp. 16 mm, ecologico idrofuigo, con basso contenuto di formaldeide (classe E1) nobilitato colore grigio chiaro metallizzato, bordato ABS sp.1mm color Alluminio. Vetro temperato, spessore 4 mm, verniciato a freddo in vari colori con finitura lucida, opaca o opaco (solo per due colori).	Sponde laterali in acciaio lucido e ringhiera di contenimento in Vetro; fondino in melaminico Grigio, spessore 16 mm; retro in metallo verniciato Grigio. Scorrimano su guide in metallo zincato, ad estrazione totale, tarate per un elevato carico dinamico (50 Kg). Possibilità di regolazione verticale ed orizzontale del frontale cassetto. Sistema di chiusura Blumotion per cassetto con presa su profilo gola e sistema di apertura e chiusura Tip-on per tutti i restanti. Sistema di apertura motorizzata "servo drive" per cassetto e cestelli a richiesta.	Pannello di particelle di legno, spessore 30 mm, con basso contenuto di formaldeide (classe E1), laccato lucido o opaco MENSOLE Pannello di particelle, nobilitato e bordato, spessore 60 mm, con basso contenuto di formaldeide (classe E1) laccato lucido e opaco disponibile in diversi colori. Componenti per mobili CESTELLI PER MOBILE In filo metallico cromato o in profilo metallico cromato di sezione ovale, con fondino in vetro temperato in finitura satinata entrambi con chiusura Soft closing. ZOCCOLO In Alluminio liscio, altezza 98 o 148 mm, verniciato Bianco Opaco o Nero Opaco, con guarnizione inferiore in plastica. In PVC rivestito in alluminio finitura acciaio satinato, altezza 98 o 148 mm, con guarnizione inferiore in plastica.	Struttura in Alluminio e PVC con griglie in Acciaio inox. REGGIPENSILI Con struttura in plastica e gancho regolabile in metallo zincato, con copercchio in metallo nichelato. PIEDINI In materiale plastico ad alta resistenza con regolazione in altezza. FONDI LAVELLO In Alluminio goffrato. MANGIE Profilo gola orizzontale superiore e centrale per basi o verticali per colonne, colonne/sopracolonne: trallo in Alluminio con finitura Argento, Bianco o Nero.	Plano cucina e piano tavolo: Plano in Laminato colore Nero finitura Erre profilo "3Y" sp.4cm Piano soggiorno: Plano in Vetro opaco colore Salvia profilo "3E" sp.1,2 cm Da pagina 29 a pagina 37: Piano isola e piano tavolo: Plano in Okite colore Sahara Gris 1306 finitura lucida profilo "3D" sp.2 cm Da pagina 38 a pagina 43: Piano cucina: Plano in Marmo colore Bianco Carrara finitura lucida profilo "2M" Piano soggiorno: Plano in Vetro opaco colore Corallo profilo "3E" sp.1,2 cm	Piano cucina: Plano in Laminato colore White Rock finitura Wraky Profilo "3A" sp.3 cm Piano tavolo: Plano in Laminato colore White Rock finitura Wraky Profilo "3A" sp.3 cm Piano soggiorno: Plano in Laminato colore White Rock profilo "3E" sp.1,2 cm Da pagina 51 a pagina 59: Piano cucina: Plano in Vetro colore Bianco con profilo Bianco in Alluminio Profilo "3Z" sp.2,2 cm Piano soggiorno: Plano in Vetro opaco colore Blu Aviazione profilo "3E" sp.1,2 cm Da pagina 60 a pagina 65: Piano cucina: Plano in Quartz colore Grigio Serena profilo "3D" sp.2 cm Piano soggiorno: Plano in Vetro opaco colore Turchese profilo "3E" sp.1,2 cm	Pannelli idrofughi Pannello Scavolini: Rigonfiamento dopo 24 ore - MAX.10% Norma di riferimento - UNI EN 317 Pannello V100: Rigonfiamento dopo 24 ore - MAX.12% Norma di riferimento - DIN 68763	Note Per ulteriori informazioni di carattere tecnico-costruttivo e funzionale degli elementi Vi invitiamo a rivolgervi ai Nostri Rivenditori.	

Unit	BACK PANEL	Front panels	PULL-OUT DRAWERS AND BASKETS with "INTIVO" Steel sides	CORNICE SHELF	DISH RACKES	WORK-TOPS SHOWN IN THE PICTURES	Page 20 to page 25:	Page 44 to page 47:	Waterproof panels Scavolini panel: Swelling after 24 hours - MAX.10% Referenced norm - UNI EN 317 V100 panel: Swelling after 24 hours - MAX.12% Referenced norm - DIN 68763	"Special" Elements" The Company Scavolini is available to supply any "special" element which is considered feasible. Any way, please bear in mind the following: -the wide range of standard elements allows the biggest modularity -The cost of "special" items is obviously higher than that of the standard elements -The delivery time for "special" elements can be longer with respect to the standard delivery times -The "special" elements, given their unicity and the specific building requirements, might not offer the same guarantees as the standard elements, notwithstanding all the Company care in making these.
STRUCTURE Made with 18mm-thick particle board panels, environmentally-friendly and water-repellent (swelling after 24 hours 10% max), with low formaldehyde content (class E1) in accordance with the Japanese standard JIS A 1460) covered on both sides, with Matt melamine finish. ABS front edge (th. 1 mm), thin laminate edging on the remaining edges (th. 0.3 mm).	Eucalyptus fibre panel, 3mm thick (with no Formaldehyde) covered with PPL. COLOUR OF THE CARCASE White Carcase: sides colored White on both the outside and the inside Aluminium Grey Carcase: sides colored Grey on the outside and colored White on the inside.	16mm-thick particle board panel, environmentally-friendly and water-repellent, with low formaldehyde content (class E1), covered with light metallic grey layer, 1mm-thick Aluminium ABS edge. Aluminium Grey: 4mm thick, cold painted and available in various colours with glossy, matt or stopsls finish (for two colours only).	Polished steel sides and Glass side rails; 16mm-thick Grey melamine bottom, Grey metal back panel. With retracting galvanised metal runners, allowing for extraction, calibrated to withstand large dynamic loads (50 Kg). The front basket can be adjusted both vertically and horizontally. Blumotion closure system for baskets with handle groove and Tip-on Opening an enclosure system for all other types of fronts. "Servodrive" motorised opening system for draws and baskets upon request.	30mm-thick particle board panel with low formaldehyde content (class E1), glossy or matt lacquered finish. SHELVES 60mm-thick particle board panel, covered and with edges, with low formaldehyde content (class E1), glossy or matt lacquered finish available in various colours.	Aluminium and PVC frame with Stainless Steel racks. WALL-BRACKETS With plastic frame and zinc-plated metal adjustable hook and nickel-plated metal cover. FEET Height adjustable, made with hard-wearing plastic. SINK-UNIT BOTTOMS Made with embossed Aluminium. HANDLES Horizontal handle groove at the top and bottom of base units or vertical handle groove for tall units, tall units-top: extruded Aluminium with Silver, White or Black finish.	Kitchen work-top and table work-top: White Rock colour laminata work-top with Wraky finish and "3A" profile, 3 cm thick Lounge work-top: Sage colour matt glass work-top with "3E" profile, 1,2 cm thick Page 29 to page 37: Island work-top and table work-top: Sahara Gris 1306 colour Okite work-top with glossy finish and "3D" profile, 2 cm thick Page 38 to page 43: Kitchen work-top: White glass work-top with white aluminium profile and "3Z" profile, 2,2 cm thick Lounge work-top: Navy blue colour matt glass work-top with "3E" profile, 1,2 cm thick Page 60 to page 65: Kitchen work-top: White glass work-top with white aluminium profile and "3Z" profile, 2,2 cm thick Lounge work-top: Titanium Grey colour matt glass work-top with "3E" profile, 1,2 cm thick	Kitchen work-top: White Rock colour laminata work-top with Wraky finish and "3A" profile, 3 cm thick Lounge work-top: White Rock colour laminata work-top with "3E" profile, 1,2 cm thick Page 51 to page 59: Kitchen work-top: White glass work-top with white aluminium profile and "3Z" profile, 2,2 cm thick Lounge work-top: Navy blue colour matt glass work-top with "3E" profile, 1,2 cm thick Page 60 to page 65: Kitchen work-top: White glass work-top with white aluminium profile and "3Z" profile, 2,2 cm thick Lounge work-top: Turquoise colour matt glass work-top with "3E" profile, 1,2 cm thick	Notes For further technical-manufacturing and functional information about the elements, we invite you to apply to Our Retailers.	Notes Scavolini reserves itself all rights to make any changes considered necessary to improve its products without prior notice. No responsibility will be taken for any incorrect information in this catalogue due to printing or transcription errors.	

Meuble	ARRIERE	Façades	TIROIRS ET PANIERS COULISSANTS avec côtés en acier "INTIVO"	CORNICHE-TABLETTE	GRILLES EGOUTTOIR	PLANS PROPOSÉS SUR LES PHOTOS	De la page 20 à la page 25:	De la page 44 à la page 47:	Panneaux hydrofuges Panneau Scavolini: Renflément après 24 heures - MAX.10% Norme de référence - UNI EN 317 Panneau V100: Renflément après 24 heures - MAX.12% Norme de référence - DIN 68763	"Éléments "Spéciaux" La Maison Scavolini est disponible a fournir n'importe quel élément spécial, à condition qu'il soit considérée réalisable. Veuillez dans tous cas considérer que: - La vaste gamme standard rend possible la plus gr'éléments rander modulante - Le coût des éléments spéciaux est naturellement plus haut que ce des éléments standard - Les détails de livraison des éléments spéciaux peuvent resuller plus longs par rapport aux normes délais - Les éléments "spéciaux", a cause de leur unicità et des exigences spécifiques de construction, ne peuvent pas toujours offrir les mêmes garanties des éléments standard, malgré toute l'attention mise par notre Maison.
CAISSON En panneaux de particules de bois, ép.18 mm, écologiques hydrofuges (gonflement après 24 heures max 10%), à bas contenu de formaldehyde (classe E1) en fonction des normes japonaises (JIS A 1460) mélaninés sur les deux faces finition opaque. Chant frontal en ABS (ép. 1 mm), autres chants en laminé (ép. 0,3 mm).	Panneau ép.3 mm de fibre eucalyptus (sans Formaldehyde) revêtu PPL. COULEUR CAISSON Caisson Blanc : côtés externes et parties internes coloris Blanc Caisson Gris Aluminium : côtés externes coloris Gris, parties internes coloris Blanc.	Panneaux de particules de bois, épaisseur 16 mm, écologque hydrofuge, à bas contenu de formaldehyde (classe E1), mélaninés couleur gris clair métallisé, bordé ABS ép.1mm couleur aluminium. Coulissement sur glissières en métal zingué, à extraction totale, étalonnées pour une charge dynamique importante (50 Kg). Possibilité de réglage vertical et horizontal de la façade du panier. Système de fermeture Blumotion pour paniers prise sur profil rainuré et système d'ouverture-fermeture Tip-on pour tous les autres.	Côtés latéraux en acier poli et régléties en verre et fond mélaniné gris, épaisseur 16 mm; arrière en métal vernis gris. Coulissement sur glissières en métal zingué, à extraction totale, étlalonnées pour une charge dynamique importante (50 Kg). Possibilité de réglage vertical et horizontal de la façade du panier. Système de fermeture Blumotion pour tiroirs prise sur profil rainuré et système d'ouverture-fermeture Tip-on pour tous les autres.	Panneaux de particules de bois, épaisseur 30 mm, à bas contenu de formaldehyde (classe E1), laqué brillant ou opaque. CONSOLES Panneaux de particules, mélaniné et bordé, épaisseur 60 mm, à bas contenu de formaldehyde (classe E1), laqué brillant, opaque, disponible en plusieurs couleurs. Composants pour meubles PANIERS POUR MEUBLE En fil métallique chromé ou en profil métallique chromé de section ovale, avec fond en verre trempé finition satinée avec fermeture Soft closing. CHARNIERES En métal avec pièce rapportée galvanique en cuivre et nickel avec fermeture amortie.	Structure en aluminium et PVC avec grilles en acier inox. REGLETTES Structure en plastique et crochet réglable en métal zingué, avec couvercle en métal nichelée. PIEDS En matière plastique haute résistance avec réglage en hauteur FONDS D'EVER En aluminium gaufré. POIGNÉES Profil rainuré horizontal supérieur et central pour socles ou vertical pour colonnes, colonnes/dessus de colonnes : tréfil en aluminium avec finition argent, blanc ou noir.	Plan de cuisine et plateau de table : Plan en Naturalia colore noir finition Erre profil "3Y" sp.4cm Plateau séjour : Plateau en verre opaque coloris Saugae profil "3E" ép.1,2 cm De la page 29 à la page 37: Plan îlot et plateau de table : Plan en Okite coloris Sahara Gris 1306 finition brillante profil "3D" ép.2 cm De la page 38 à la page 43: Plan de cuisine : Plan en marbre coloris blanc Carrare finition brillante profil "3A" Plateau de table : Plateau en marbre coloris blanc Carrare finition brillante profil "2M" Plateau séjour : Plateau en verre opaque coloris Gris Titane profil "3E" ép.1,2 cm	Plan de cuisine : Plan en Laminé coloris White Rock finition Wraky profil "3A" ép.3 cm Plateau de table : Plateau en laminé coloris White Rock finition Wraky profil "3A" ép.3 cm Plateau séjour : Plateau en laminé coloris White Rock profil "3E" ép.1,2 cm De la page 51 à la page 59: Plan de cuisine : Plan en verre coloris blanc avec profil blanc en aluminium profil "3Z" ép.2,2 cm Plateau séjour : Plateau en verre opaque coloris bleu aviation profil "3E" ép.1,2 cm De la page 60 à la page 65: Plan de cuisine : Plan en Quartz coloris gris Serena profil "3D" ép.2 cm Plateau séjour : Plateau en verre opaque coloris Turquoise profil "3E" ép.1,2 cm	Panneau Scavolini: Renflément après 24 heures - MAX.10% Norme de référence - UNI EN 317 Panneau V100: Renflément après 24 heures - MAX.12% Norme de référence - DIN 68763	Note Pour n'importe quel renseignement technique et fonctionnel des éléments, nous vous invitons à vous adresser à Nos Revendeurs.	

Einheit	RÜCKWAND	Fronten	Schließen bei allen übrigen. Elektrisches Öffnungssystem „Servo Drive“ für Schubladen und Auszüge auf Anfrage.	DECKBORD	GESCHRÄBTROPFGITTER	DIE AUF DEN FPTPS VORGESTELLTEN PLATTEN	Von Seite 20 bis Seite 25:	Von Seite 44 bis Seite 47:	Wasserabweisende Paneele Scavolini-Paneel: Aufquellen nach 24 Stunden - MAX.10% Bezugsnorm - UNI EN 317 V100-Paneel: Aufquellen nach 24 Stunden - MAX.12% Bezugsnorm - DIN 68763	"Sondermaße-Elemente" Scavolini erklärt sich bereit, jegliche Elemente anzufertigen, die als ausführbar betrachtet werden. Mögen Sie auf jeden Fall folgendes bemerken: - Die breite Palette an Elementen ermöglicht die maximale Kombinierbarkeit. - Der Kost der Sondermaße Elemente ist weitaus höher als der der serienmäßigen Elemente. - Die Lieferzeit der Sondermaße-Elemente kann länger werden, als die der Standard-Elemente. - Die Sondermaße Elemente, wegen ihrer Einzigartigkeit und Konstruktionsweise, können nicht immer dieselben ästhetischen Garantien leisten, trotz der ständigen Aufmerksamkeit unseres Unternehmens.
KORPUS Aus Holzfaserplatten, 18 mm stark, umweltfreundlich, wasserfest (Aufquellen nach 24 Stunden max. 10%), mit niedrigem Formaldehyd-Gehalt (Klasse E1) beidseitig mit matter Melaminharzbeschichtung. Frontkante aus ABS (1 mm st.), übrige Kanten mit Laminatbeschichtung (0,3 mm st.).	3 mm starke Platte aus Eukalyptusfaser (Formaldehyd-frei), mit PPL beschichtet. FARBGEBUNG KORPUS Korpus in Weiß, Seitenpaneel Weiß, innen Weiß spanischer Vorschritt JIS A 1460), beidseitig mit Melaminharzbeschichtung Matte. Frontkante aus ABS (1 mm st.), übrige Kanten mit Laminatbeschichtung (0,3 mm st.).	Holzfaserplatte, 16 mm st., umweltfreundlich, wasserfest, mit niedrigem Formaldehyd-Gehalt (Klasse E1), Beschichtung Farbe Hellgrau Metall, 1 mm st. ABS-Kanten, Farbe Aluminium. Getempertes Glas, 4 mm stark, kalt in verschiedenen Farben lackiert mit glänzendem, mattem oder Stopsls-Finish (nur für zwei Farben).	Seiten aus poliertem Stahl und Railing aus Glas; Boden aus grauem Melaminharz, 16 mm stark; Rückwand aus grau lackiertem Metall. Gleitführungen aus verzinktem Metall, vollständig ausziehbar, für hohe dynamische Last ausgelegt (50 Kg). Auszugprofil senkrecht und seitlich verstellbar. Schließsystem Blumotion bei Auszügen mit Griffnille und Tip-on System zum Öffnen und Schließen bei allen übrigen. Elektrisches Öffnungssystem „Servo Drive“ für Schubladen und Auszüge auf Anfrage.	Aus Kunststoff mit verstellbarem Haken aus Aluminium Metall, mit Abdeckung aus vernickeltem Metall. STELLFÜSSE Aus hochwertem Kunststoff, höhenverstellbar. BODEN FÜR SPÜLENUNTERSCHRANK Aus gaufriertem Aluminium. GRIFFE Obere und mittlere waagerechte Griffnille für Unterschränke bzw. senkrechte Griffnille für Hochschrank. Hochschrank/Hochschrankaufsatz: Aluminiumprofil mit Finish in Silber, Weiß oder Schwarz.	Rahmen aus Aluminium und PVC mit Gittern aus Edelstahl. OBERSCHRANKHALTERUNGEN Aus Kunststoff mit verstellbarem Haken aus Aluminium Metall, mit Abdeckung aus vernickeltem Metall. STELLFÜSSE Aus hochwertem Kunststoff, höhenverstellbar. BODEN FÜR SPÜLENUNTERSCHRANK Aus gaufriertem Aluminium. GRIFFE Obere und mittlere waagerechte Griffnille für Unterschränke bzw. senkrechte Griffnille für Hochschrank. Hochschrank/Hochschrankaufsatz: Aluminiumprofil mit Finish in Silber, Weiß oder Schwarz.	Plan de cuisine : Plan en marbre coloris blanc Carrare finition brillante profil "3A" Plateau de table : Plateau en marbre coloris blanc Carrare finition brillante profil "2M" Plateau séjour : Plateau en verre opaque coloris Gris Titane profil "3E" ép.1,2 cm Von Seite 38 bis Seite 43: Küchenarbeitsplatte: Marmorplatte, Farbe Carrara Weiß, Hochglanz-Finish, Profil „3A“ Tischplatte: Marmorplatte, Farbe Carrara Weiß, Hochglanz-Finish, Profil „2M“ Platte Wohnbereich: Glasplatte matt, Farbe Tiangrau, Profil „3E“, 1,2 cm st.	Plan de cuisine : Plan en Laminé coloris White Rock finition Wraky profil "3A" ép.3 cm Tischplatte: Platte aus Laminat, Farbe White Rock, Wraky-Finish, Profil „3A“, 3 cm st. Platte Wohnbereich: Glasplatte matt, Farbe Verkersblau, Profil „3E“, 1,2 cm st. Von Seite 51 bis Seite 59: Küchenarbeitsplatte: Glasplatte Farbe Weiß mit weißem Aluminiumprofil „3Z“, 2,2 cm st. Platte Wohnbereich: Glasplatte matt, Farbe Verkersblau, Profil „3E“, 1,2 cm st. Von Seite 60 bis Seite 65: Küchenarbeitsplatte: Glasplatte Farbe Weiß mit weißem Aluminiumprofil „3Z“, 2,2 cm st. Platte Wohnbereich: Glasplatte matt, Farbe Grigio Serena, Profil „3D“, 2 cm st. Platte Wohnbereich: Glasplatte matt, Farbe Türkis, Profil „3E“, 1,2 cm st.	Panneau Scavolini: Renflément après 24 heures - MAX.10% Norme de référence - UNI EN 317 Panneau V100: Renflément après 24 heures - MAX.12% Norme de référence - DIN 68763	Note Die Scavolini se réserve le droit d'apporter toutes les modifications aptes à améliorer le produit sans préavis. L'entreprise ne peut en outre assumer la responsabilité pour d'éventuelles erreurs se trouvant dans ce catalogue dues à fautes d'impression ou de transcription.	

Mueble	PANEL POSTERIOR	Frentes	para cajones y cestos bajo pedido. CAJONES Y CESTOS EXTRAIBLES con laterales de Acero "INTIVO"	CORNISA REPISA	ACARO INOXIDABLE. ENGANCHES PARA MUEBLES DE PARED	PLANOS PROPUESTOS EN LAS FOTOS	Desde la página 20 a la página 25:	Desde la página 44 a la página 47:	Paneles hidrófugos Panel Scavolini: Dilatación a las 24 horas - Máx.10% Norma de referencia - UNI EN 317 Dilatación a las 24 horas - Máx.12% Norma de referencia - DIN 68763	Elementos "especiales" Scavolini está disponible en proveer cualquier elemento "especial" que considere realizable. Los rogamos todavía notar lo siguiente: la disponibilidad de los elementos de serie permite la más amplia modularidad. El costo de los elementos "especiales" es obviamente superior a lo de los elementos de serie. El tiempo de entrega de los elementos "especiales" puede resultar superior a lo de los elementos estándar. Los elementos "especiales" por causa de su unicidad y manera de construcción no pueden siempre lograr a ofrecer las mismas garantías estáticas de los elementos de serie, no obstante la máxima atención puesta por nuestra empresa.
ESTRUCTURA Realizada con tableros de fibra de madera, de 18 mm de espesor, ecológicos hidrófugos (hinchamiento después de 24 horas máx. 10%), con bajo contenido de formaldehído (clase E1) en base a la normativa japonesa JIS A 1460) de melamina por ambos lados con acabado melaminico Mate. Bordo frontal de ABS (esp. 1 mm), los otros bordes de laminado (sp. 0,3 mm).	Tablero de 3 mm de espesor de fibra de eucalpto (sin formaldehído) revestido de PPL. COLORACIÓN DE LA ESTRUCTURA Estructura de color Blanco: exterior e interior de color Blanco Estructura Gris Alluminio: exterior de los costados de color Gris, interior de los costados de color Blanco	Tablero de fibra de madera, de 16 mm de espesor, ecológico hidrófugo, con bajo contenido de formaldehído (clase E1) de melamina color gris claro metalizado, con borde en los costados de color Blanco. Cristal templado, 4 mm de espesor, pintado en frío de varios colores con acabado brillante, opaco o stopsls (solo para dos colores).	Lateralas de acero brillante y barandillas de contención de Cristal, fondo de melamina Gris, de 16 mm de espesor; lado posterior de metal pintado Gris. Deslizamiento sobre guías de metal galvanizado, de extracción total, calibradas para una carga dinámica elevada (50 kg). Posibilidad de regular el frente del cesto vertical y horizontalmente. Sistema de cierre Blumotion para cestos con perfil tirador y sistema de apertura y cierre Tip-on para todos los demás. Sistema de apertura motorizada "servo drive" para cajones y cestos bajo pedido.	Tablero de fibra, de melamina y con borde, 60 mm de espesor, con bajo contenido de formaldehído (clase E1), laccado brillante u opaco, disponible en varios colores. Componentes para muebles CESTOS PARA MUEBLES De aluminio cromado o de perfil metálico cromado con sección ovalada, con fondo de cristal templado con acabado satinado, ambos con cierre Soft closing. BISAGRAS De metal con revestimiento galvanico de Cobre y Niquel con cierre amortiguato.	Con estructura de plástico y gancho regulable de metal galvanizado, con sistema de terminación de metal niquelado. PATAS De material plástico de alta resistencia con altura regulable. FONDOS FREGADERO De Aluminio gofrado. TIRADORES Perfil tirador horizontal superior y central para bases o vertical para columnas. Plano mesa: Plano de Vidrio opaco color Gris Carrara acabado brillante perfil "3J" con subperfil de Aluminio color Blanco Plano mesa: Plano de Vidrio color Blanco acabado brillante perfil "3J" con subperfil de ABS inclinado color Blanco Plano de Vidrio opaco color Coral perfil "3E" esp. 1,2 cm	Plano cocina y plano mesa: Plano con bajo contenido de formaldehído (clase E1) acabado brillante perfil "3E" esp. 4 cm Piano estar: Plano de Vidrio opaco color Salvia perfil "3E" esp. 1,2 cm Desde la página 29 a la página 37: Piano isla y plano mesa: Plano en Okite color Sahara Gris 1306 acabado brillante perfil "3D" esp. 2 cm Desde la página 38 a la página 43: Piano cocina: Plano de Vidrio color Blanco acabado brillante perfil "3Z" con subperfil de Aluminio color Blanco Plano isla: Plano de Vidrio color Blanco acabado brillante perfil "3J" con subperfil de ABS inclinado color Blanco Plano de Vidrio opaco color Coral perfil "3E" esp. 1,2 cm	Plano cocina: Plano Laminado color White Rock acabado Wraky Perfil "3A" esp. 3 cm Piano mesa: Plano Laminado color White Rock perfil "3E" esp. 1,2 cm Desde la página 51 a la página 59: Piano cocina: Plano de Vidrio color Blanco con perfil Blanco de Aluminio Perfil "3Z" esp. 2,2 cm Piano estar: Plano de Vidrio opaco color Azul Aviación perfil "3E" esp. 1,2 cm Desde la página 60 a la página 65: Piano cocina: Plano de Quartz color Gris Serena perfil "3D" esp. 2 cm Piano estar: Plano de Vidrio opaco color Turquesa perfil "3E" esp. 1,2 cm	Panneau Scavolini: Dilatation a las 24 horas - Máx.10% Norme de référence - UNI EN 317 Dilatation a las 24 heures - Máx.12% Norme de référence - DIN 68763	Note Por ulteriori informazioni di carattere tecnico-costruttivo e funzionale di los elementi Nos invitiamo a dirigersi a Nostros Distribuidores.	

Vieni a scoprire con i tuoi occhi il mondo delle cucine Scavolini, presso i nostri Rivenditori potrai trovare un'ampia gamma di prodotti esposti, i cataloghi e tantissimo altro materiale informativo.

Come and discover the world of Scavolini kitchens with your own eyes. At our authorised Dealerships, you will find a wide range of products displayed, our catalogues and a wealth of informative material.

Venez découvrir l'univers des cuisines Scavolini. Auprès de nos Revendeurs agréés, vous trouverez une vaste gamme de cuisines exposées, des catalogues ainsi que d'autres matériels d'information.

Entdecken Sie die ganze Schönheit der Welt von Scavolini! Bei unseren Händlern finden Sie eine große Auswahl an Küchen, aufwändig gestaltete Kataloge und viel interessantes Informationsmaterial.

Venga a descubrir con sus propios ojos el mundo de las cocinas Scavolini: en las tiendas de nuestros Revendedores podrá encontrar un amplia gama de productos expuestos, así como los catálogos y muchísimo material informativo.



4909.001.09.2011.35000.90106633.130



La Scavolini è dotata di Sistemi di Gestione per la Qualità, l'Ambiente e la Salute e Sicurezza, in conformità alle norme UNI EN ISO 9001, UNI EN ISO 14001 e BS OHSAS 18001. Tutti i Sistemi sono stati certificati da parte dell'Ente Internazionale SGS.

Scavolini has Quality, Environment, Health and Safety Management Systems compliant with the UNI EN ISO 9001, UNI EN ISO 14001 and BS OHSAS 18001 standards. All three systems are certified by the international notified body SGS.

La Maison Scavolini a mis en place des Systèmes de Gestion de la Qualité, de l'Environnement, de la Santé et de la Sécurité selon les normes UNI EN ISO 9001, UNI EN ISO 14001 et BS OHSAS 18001. Tous les Systèmes ont été certifiés par l'Organisme International SGS.

Die Qualitäts-, Umwelt-, Arbeitssicherheits- und Gesundheitsschutz-Managementssysteme von Scavolini wurden von renommierten internationalen Prüfdienstleister SGS nach den internationalen Normen UNI EN ISO 9001, UNI EN ISO 14001 und BS OHSAS 18001 zertifiziert.

Scavolini cuenta con un Sistema de Gestión para la Calidad, el Medio Ambiente, la Salud y Seguridad de conformidad con las normas UNI EN ISO 9001, UNI EN ISO 14001 y BS OHSAS 18001. Todos los sistemas han sido certificados por el ente internacional SGS.

Il presente catalogo è fornito dalla Scavolini SpA alla propria clientela che potrà liberamente consegnarlo al pubblico; non potrà invece assolutamente consegnarlo, nemmeno in forma riprodotta, a soggetti che svolgano attività commerciali nel settore (ad esempio agenti di commercio, commercianti, ecc...) in qualsiasi paese del mondo. Salvo eventuali deroghe, che dovranno risultare da atto scritto della Scavolini SpA, ogni violazione a quanto sopra sarà perseguita legalmente.

Scavolini SpA supplies this catalogue to its clientele, who are authorised to distribute it to members of the public with no restrictions. However, it may not be given, even in copied form, to anyone in business in the fitted kitchen sector (e.g. agents, dealers, etc.) anywhere in the world. Unless authorised in writing by Scavolini SpA, all breaches of the above conditions will result in prosecution.

Le présent catalogue est fourni par Scavolini SpA à sa propre clientèle qui pourra librement le donner au public; contrairement, il ne pourra absolument pas être donné, même pas en reproduction, à individu qui mène une activité commerciale dans le secteur (par exemple agents de commerce, revendeurs, ...etc.) dans n'importe quel pays du monde. Exclues éventuelles dérogations, qui devront résulter par des actes écrits de Scavolini SpA, toute violation au ci-dessus sera poursuivie légalement.

Dieser Katalog wird von Scavolini S.p.A. Ihren Kunden zur Verfügung gestellt und kann freilich dem Publikum ausgehändigt werden. Hingegen kann die Kundschaft ihn nicht, auch unter Form von Reproduktion, an Geschäftsleute, die dieselbe Tätigkeit in der Branche in irgendetwelchem Land der Welt ausüben, aushändigen (wie zum Beispiel Agenten, Verkäufer, usw.). Ausgenommen mögliche Abweichungen, die unter schriftlicher Form seitens Scavolini S.p.A. erfolgen müssen, wird irgendetwelche Verletzung vom oben-angegebenen strafrechtlich bestraft.

Scavolini S.p.A. pone el presente catálogo a disposición de sus clientes, que podrán entregarlo libremente al público. Por otra parte los clientes no podrán entregarlo, tampoco en forma parcial, a sujetos del mismo sector comercial (por ejemplo, delegados, distribuidores...) en cualquier País del Mundo. Con la excepción de posibles derogaciones, que resulten de acto escrito de Scavolini S.p.A., cualquier violación a lo arriba espuesto podrá ser perseguida de forma legal.

Il design delle cucine Scavolini è tutelato con le modalità di legge. Inoltre, alcune parti del modello e/o alcune composizioni, possono essere oggetto di brevetazione e/o registrazione.

The design of Scavolini kitchens is protected by law. In addition, some parts of the model and/or some compositions may be patented and/or registered.

Le design des cuisines Scavolini est protégé par la loi. De plus, certaines parties du modèle et/ou certaines compositions peuvent faire l'objet d'un brevet et/ou d'un enregistrement.

Das Design der Scavolini-Küchen ist gesetzlich geschützt. Einige Teile des Modells und/oder einige Kombinationen können auch patentiert und/oder registriert sein. El diseño de las cocinas Scavolini está tutelado en virtud de las normas legales. Asimismo, algunas partes del modelo y/o algunas composiciones pueden estar patentadas y/o registradas.

SCAVOLINI

www.scavolini.com

Per scoprire il mondo di Scavolini, visita www.scavolini.com e www.scavolinigreenmind.it. Su www.kitchens.it trovi tante informazioni, curiosità e notizie sul vivere in cucina.

To discover the world of Scavolini, visit www.scavolini.com and www.scavolinigreenmind.it. On www.kitchens.it you will find a feast of information, curiosities and news about life in the kitchen.

Pour découvrir l'univers de Scavolini, visitez le site www.scavolini.com et www.scavolinigreenmind.it. Sur www.kitchens.it, vous trouverez une mine d'informations, de curiosités et de renseignements sur l'art de vivre en cuisine.

Machen Sie sich auf Entdeckungsreise und besuchen Sie unsere Website www.scavolini.com und www.scavolinigreenmind.it und www.kitchens.it. Es erwarten Sie viele interessante Informationen, nützliche Tipps und Geschichten über das Leben in der Küche.

Para descubrir el mundo de Scavolini, visite www.scavolini.com y www.scavolinigreenmind.it. Asimismo, en www.kitchens.it encontrará tanta información, curiosidades y noticias sobre la vida en la cocina.



